

# Руководство по эксплуатации

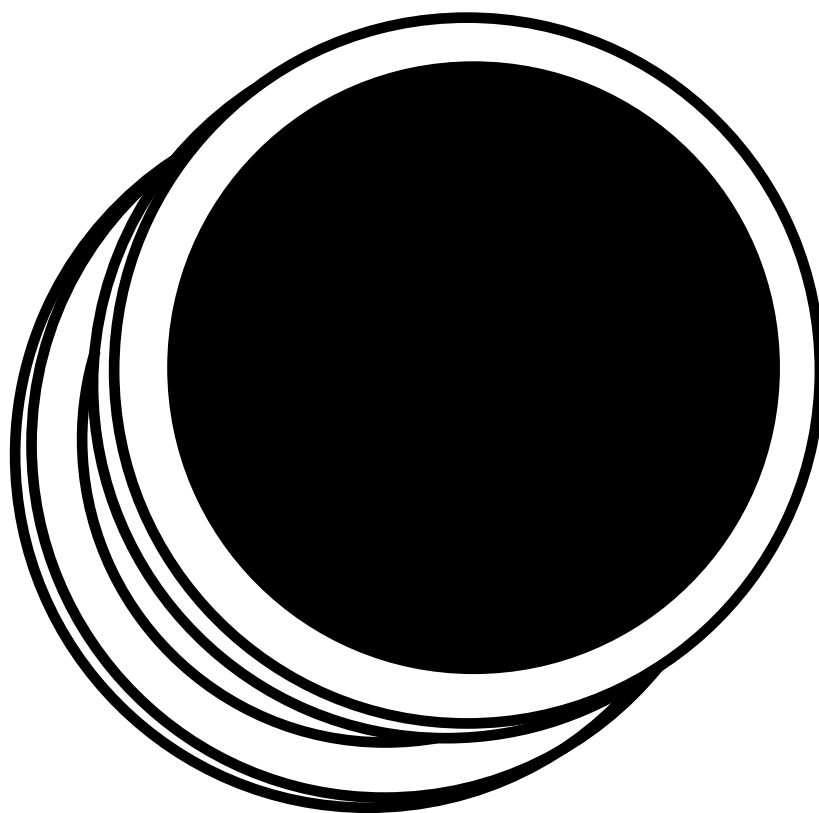

**Электронный замок**

**Z-795 (мод. Е НТ)**

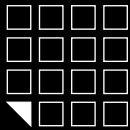

## 1. ВВЕДЕНИЕ

Электронный замок **Z-795 (мод. E HT)** - далее **Z-795 E HT** - предназначен для использования в системах контроля и управления доступом (СКУД). **Z-795 E HT** обеспечивает контроль доступа к различным местам хранения, изготовленных из дерева: шкафчики для одежды, кабинки для переодевания, офисная мебель, торговое оборудование. Электронный замок **Z-795 E HT** может быть установлен на объект автономно, либо являться частью комплексной системы контроля доступа.

**Z-795 E HT** поддерживает 4 разных режима работы:

**Режим "Фитнес"** - позволяет не привязывать ключ к определенному замку. Любой ключ может закрывать/открывать любой свободный шкафчик.

**Режим "Logic"** - позволяет не привязывать ключ к определенному замку. Любой ключ может закрывать/открывать любой свободный шкафчик, записывать номер занятого шкафчика и уровень заряда батарей в ключ. Это очень удобно в тех случаях, когда пользователь забыл какой шкафчик он занял. Контроль за количеством занимаемых шкафчиков одним ключом (от 1 до 15 шкафов). Компьютерный учет и настройка замков. Работает только в паре с ПО "Lock Manager".

**Режим "Обычный"** - традиционный режим для контроллера замка. Замок могут открыть только ключи, занесенные в память замка. (MAX 24шт.)

**Режим "Банковская ячейка"** - режим, эмитирующий логику работы банковской ячейки. Чтобы открыть замок необходимо поднести по очереди все ключи занесенные в базу контроллера. (MAX 26 шт.)

После того как запрограммирован один из режимов работы и произведены все настройки, замок начинает работать по следующему алгоритму:

При подносе идентификатора к считывателю замка звучит сигнал зуммера, если идентификатор имеет право доступа. Если у идентификатора нет права доступа, то при подносе его к замку, звучит сигнал зуммера и мигает светодиод.

### Сравнительная таблица режимов работы электронного замка Z-795 E HT

	Режим работы			
	Фитнес	Logic*	Обычный	Банковская ячейка
Любой ключ может закрывать/открывать любой свободный шкафчик	+	+		
Ограничения на количество занимаемых шкафчиков одним браслетом. Оператор сможет сам определять какое количество шкафчиков можно занять одним браслетом (от 1 до 15 шкафов)		+		
Компьютерный учет занятых/свободных шкафчиков на текущий момент		+		
Компьютерный учет времени пребывания в спорт клубе		+		
Функция инфотерминала (сообщает номер шкафчика, если клиент забыл)		+		
Запись уровня заряда батареек замка в браслет		+		
Шифрование. Защита от копирования браслетов		+		
Настройка замков и дальнейшая эксплуатация без использования компьютера	+		+	+

\* Для работы в режиме Logic необходимы специальные ключи стандарта Temic и специализированное ПО "Lock's Manager".

## 2. ТЕХНИЧЕСКИЕ ХАРАКТЕРИСТИКИ

Рабочая частота: 125 кГц  
 Работа с ключами: EM-Marine, HID Prox II, Temic  
 Количество простых ключей/карт(max): 26 шт.  
 Количество мастер ключей/карт(max): 4 шт.  
 Встроенная энергонезависимая память (EEPROM)  
 Дальность чтения: 2-4 см  
 Потребление тока: 30 мкА (в состоянии ожидания)  
 Звуковая/световая индикация: сигнал зуммера, одноцветный светодиод  
 Рабочая температура: 0°C +40°C  
 Материал корпуса: металл, ABS пластик  
 Размер наружного модуля (мм): D 42x31  
 Размер внутреннего модуля (мм): 130x63x25

## 3. МОНТАЖ

Для монтажа замка Вам потребуются следующие инструменты:

1. Дрель.
2. Перка D 20 мм (для установки на деревянный шкафчик).
3. Сверло D 3 мм (для установки на деревянный шкафчик).
4. Отвертка крестовая.

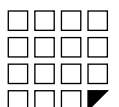

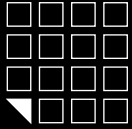

### Установка замка, считывателя и толкателя на шкафчик из ДСП (деревянный)

- 1 Установите толкатель замка на стенке шкафчика (рис. 1 и рис. 2). Для разметки координат отверстий см. рис. 9
- 2 Сделайте отверстия диаметром 20 мм и 3 мм на дверце шкафчика для крепления считывателя согласно рис. 2. Для разметки координат отверстия на дверце см. рис. 9.



Рис. 1

Разметка отверстий для установки толкателя

Рис. 2

Установка толкателя

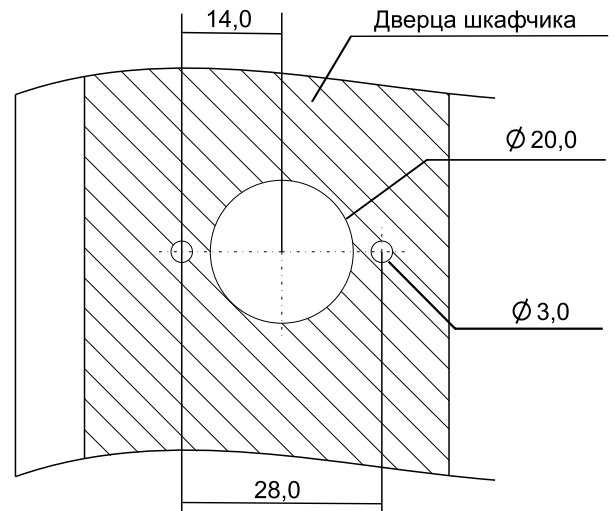
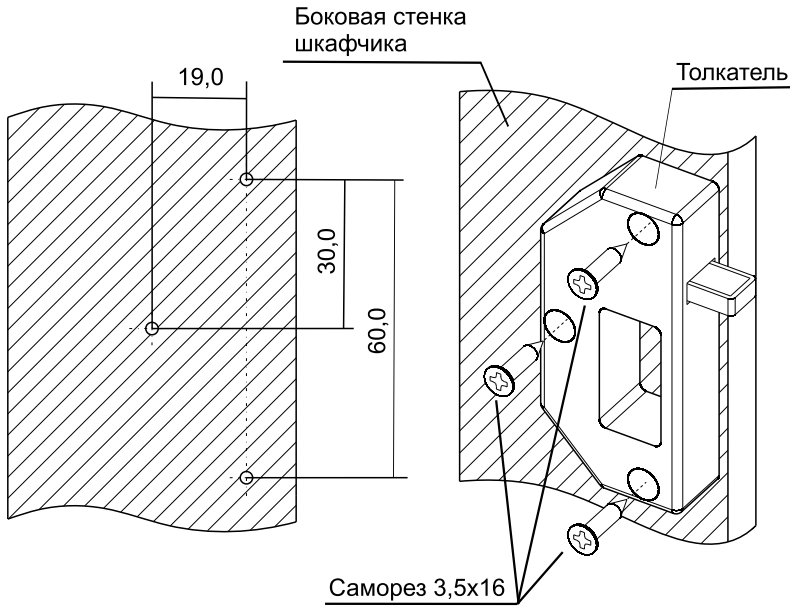
Рис. 3

Разметка отверстий для установки считывателя



Рис. 4





### Правила установки замка и толкателя на шкафчик

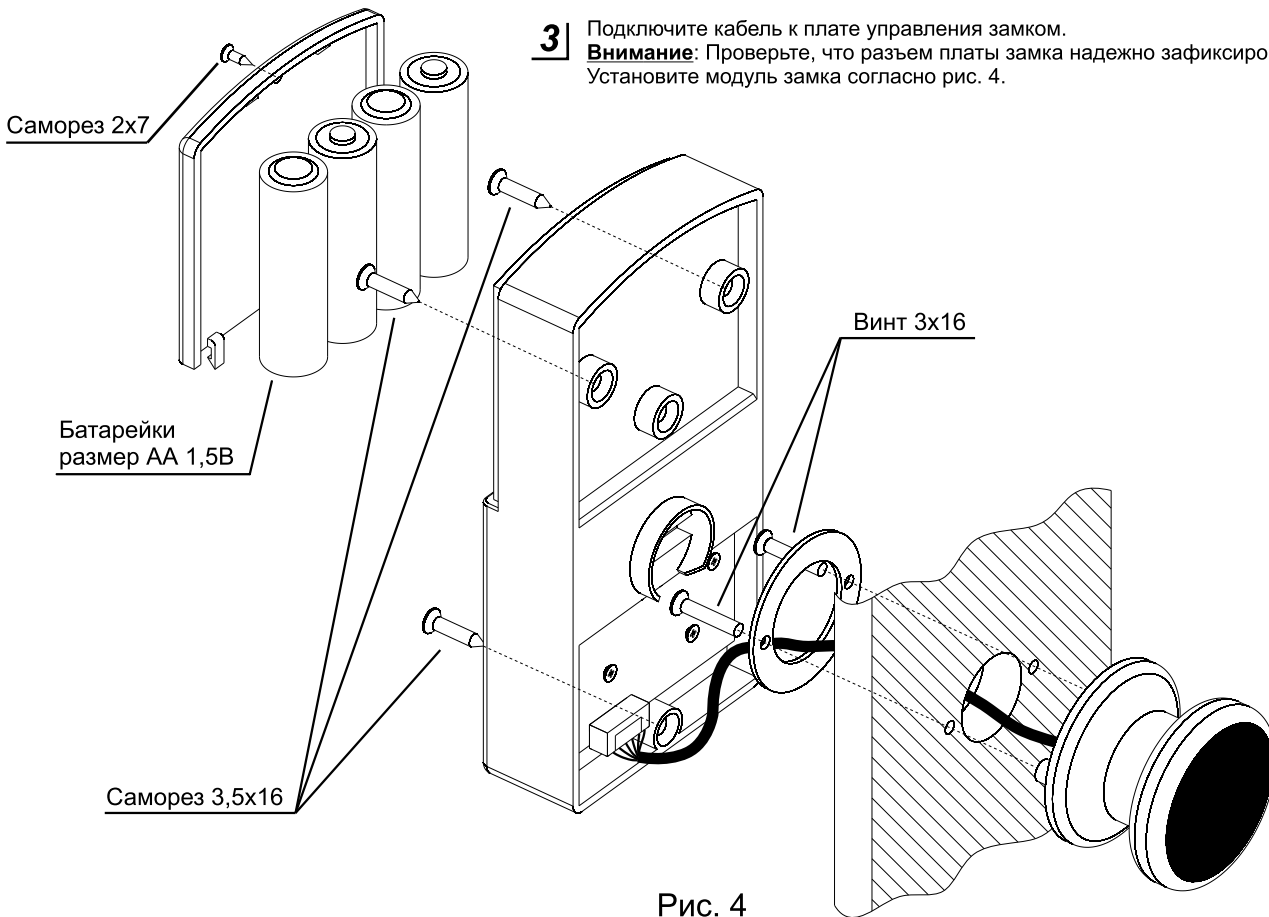
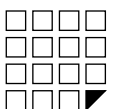
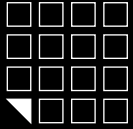

Рис. 5  
Правильная установка. Вид сверху



Рис. 6  
Неправильная установка. Вид сверху

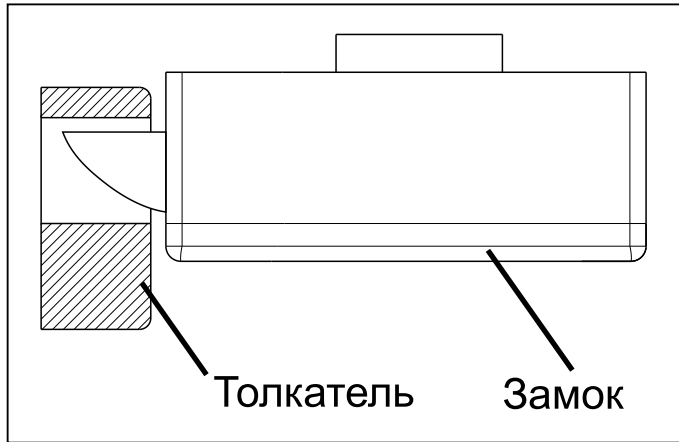

Рис. 7  
Правильная установка. Вид с внутренней стороны двери

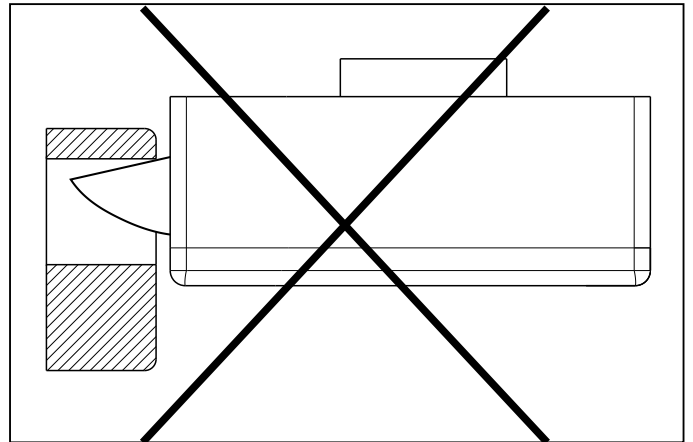

Рис. 8  
Неправильная установка. Вид с внутренней стороны двери



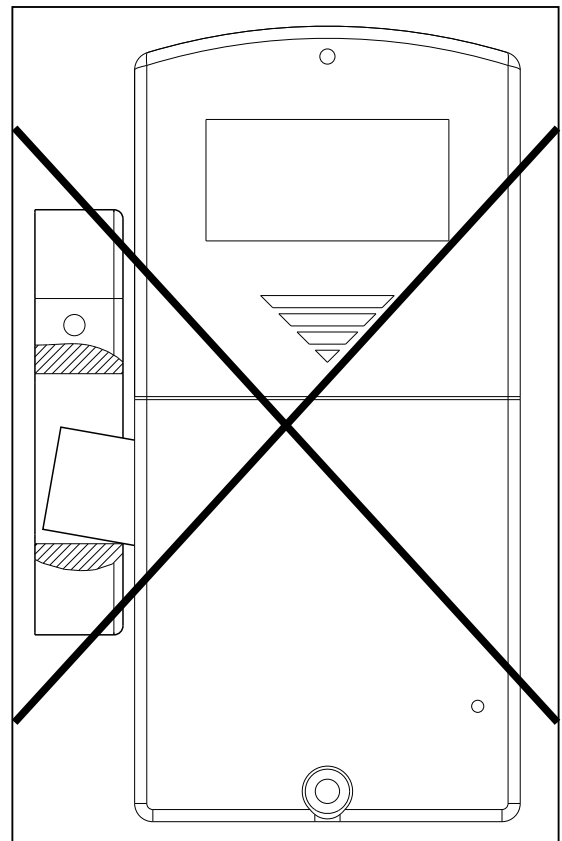
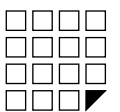
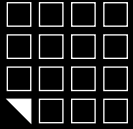

**Координаты отверстия для установки замка Z-795Е НТ на шкафчик из ДСП (деревянный)**

А - высчитываемый размер, зависит от толщины ДСП

Б - высчитываемый размер, зависит от толщины ДСП и глубины установки дверцы



Рис. 9  
Шаблон для установки



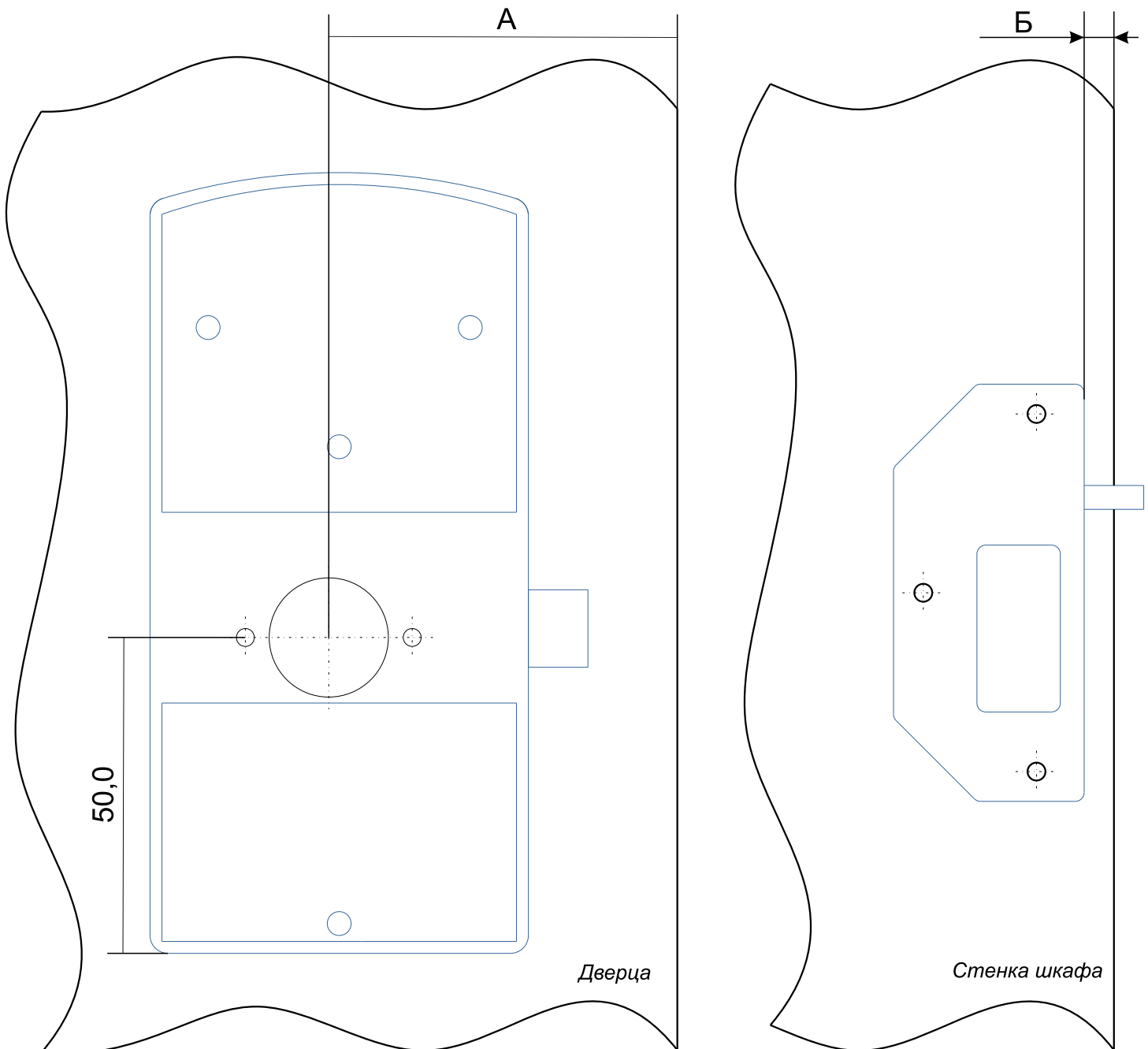
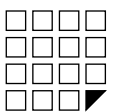
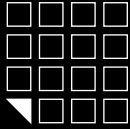

## 4. ПЕРВОЕ ВКЛЮЧЕНИЕ, ДОБАВЛЕНИЕ МАСТЕР КЛЮЧЕЙ С ПОМОЩЬЮ КНОПКИ RESET

(В ПАМЯТИ ЗАМКА КЛЮЧЕЙ НЕТ)

Соедините модуль считывателя и модуль замка кабелем, входящим в комплект поставки.

Вставьте 4 батарейки размера AA. Поднесите любой ключ стандарта EM Marine.

Контроллер подаст звуковой и световой сигнал. Изделие готово к работе.

**Внимание!** ДЛЯ УВЕРЕННОГО ЧТЕНИЯ СЧИТЫВАТЕЛЕМ РЕКОМЕНДУЕМ ИСПОЛЬЗОВАТЬ КЛЮЧИ С ДИАМЕТРОМ МЕТКИ 15-35 ММ.

Для добавления мастер ключа, необходимо проделать следующие действия:

А) Отсоединить питание (вытащить одну батарею или использовать модуль внешнего питания (см. рис. 10).

Б) Нажать кнопку RESET (с помощью зубочистки, канцелярской скрепки и т.п.) и удерживать ее.

В) Подать питание (вставить батарею или использовать модуль внешнего питания (см. рис. 10) и только после этого отпустить кнопку RESET.

Г) Не позже 5 секунд после пункта В), нажмите и удерживайте кнопку RESET.

Д) Удерживая кнопку RESET, поднесите ключ(и), максимум 4 шт., который(ые) Вы хотите сделать мастер ключом(ми).

Е) Отпустите кнопку RESET. Через 6 секунд произойдет световой и звуковой сигнал - это подтверждение выхода

из режима добавления мастер ключа.

## 5. ВЫБОР И УСТАНОВКА РЕЖИМА РАБОТЫ С ПОМОЩЬЮ КНОПКИ RESET

**Внимание!** НЕЛЬЗЯ ВЫБРАТЬ РЕЖИМ РАБОТЫ БЕЗ СОЗДАНИЯ МАСТЕР КЛЮЧА!

Замок поддерживает четыре разных режима(логики) работы.

**Режим "Фитнес"** - позволяет не привязывать ключ к определенному замку. Пользователь сам выбирает каким свободным шкафчиком воспользоваться.

**Режим "Logic"** - позволяют записывать номер занятого шкафчика и уровень заряда батарей в идентификатор (браслет). Это очень удобно в тех случаях, когда пользователь забыл какой шкафчик он занял. Позволяет не привязывать ключ к определенному замку. Пользователь сам выбирает каким свободным шкафчиком воспользоваться. Работает только в паре с ПО "Lock Manager".

**Режим "Обычный"** - традиционный режим для контроллера замка. Замок могут открыть только ключи, занесенные в базу контроллера.

**Режим "Банковская ячейка"** - режим эмитирующей логики работы банковской ячейки. Чтобы открыть замок необходимо поднести по очереди все ключи занесенные в базу контроллера.

В заводских установках (по умолчанию) выбран **Режим "Фитнес"**. Замок активирует **Режим "Фитнес"** сразу после добавление мастер ключа(ей).(пункт №2). Для выбора другого режим работы, необходимо проделать следующие действия:

А) Отсоединить питание (вытащить одну батарейку или использовать модуль внешнего питания (см. рис. 10)

Б) Нажать кнопку RESET (с помощью заколки, булавки и т.п.) и удерживать ее.

В) Подсоединить питание (вставить батарею или использовать модуль внешнего питания (см. рис. 10) и только после этого отпустить кнопку RESET.

Г) Нажать кнопку RESET кратковременно (один раз). Замок подаст 2 раза звуковой и световой сигнал. Замок перешел в **Режим "Logic"**

Д) Нажать кнопку RESET кратковременно (один раз). Замок подаст 3 раза звуковой и световой сигнал. Замок перешел в **Режим "Обычный"**

Е) Нажать кнопку RESET кратковременно (один раз). Замок подаст 4 раза звуковой и световой сигнал. Замок перешел в **Режим "Банковская ячейка"**

Ж) Нажать кнопку RESET кратковременно (один раз). Замок подаст 1 раза звуковой и световой сигнал. Замок перешел в **Режим "Фитнес"**.

З) Для подтверждения или сохранения ранее выбранного режима, не делать ничего в течении 6 секунд. Через 6 секунд произойдет световой и звуковой сигнал - это подтверждение выхода из установки режима работы.

## 6. РАБОТА В РЕЖИМЕ "ФИТНЕС"

**Внимание!** НЕЛЬЗЯ ВЫБРАТЬ РЕЖИМ РАБОТЫ БЕЗ СОЗДАНИЯ МАСТЕР КЛЮЧА!

*Правила, по которым работает Режим «Фитнес»:*

1. Открытие замка возможно с помощью ключа записанного в момент постановки на охрану.

1.1. Постановка на охрану возможна только если замок находится в состоянии открыт (задвижка находится внутри замка).

1.2. Поднести ключ к считывателю замка. Если ключ пригоден, то замок встает на охрану (задвижка выдвигается наружу, звуковой сигнал).

1.3. После постановки на охрану можно положить вещи и закрыть дверцу.

1.4. Когда замок стоит на охране (закрыта дверца), мигает светодиод, информируя пользователей, что шкафчик занят.

1.5. Если поднести к считывателю замка ключ, не прописанный в памяти, то прозвучит звуковой сигнал и многократно мигнет светодиод.

1.6. Поднесли прописанный ключ еще раз к считывателю замка, прозвучал звуковой сигнал и ключ удалился из памяти замка, задвижка уходит внутрь замка. Дверь открыта. Готов к выполнению П.№1.2.

Действие	Звук	Свет	Задвижка	Для чего
состояние по умолчанию	нет	нет	задвинута	ждет присвоения простого ключа
подносим ключ		нет	выдвинулась	ключ прописался в контроллер и замок можно закрыть
подносим другой ключ			выдвинута	указываем что ключ не от этого замка
подносим прописанный ключ		нет	задвинулась	ключ удалился из контроллера, замок ждет присвоения простого ключа
<b>Принудительное открытие ящика мастер ключем с сохранением простого ключа в базе</b>				
при закрытой двери подносим мастер ключ			задвигается	принудительное открытие ящика мастер ключем.
в течении 10 секунд подносим мастер карту 2-й раз			выдвигается	принудительное закрытие ящика мастер ключем, с сохранением простого ключа в контроллере
<b>Принудительное открытие ящика мастер ключем с удалением простого ключа из контроллера</b>				
при закрытой двери подносим мастер ключ			задвигается	принудительное открытие ящика мастер ключем.
подождать 10 секунд			задвинута	простой ключ удален из контроллера. Ждет присвоения простого ключа.

- Свет вспыхивает однократно

- Свет мигает многократно

- Звуковой сигнал звучит однократно

- Звуковой сигнал звучит многократно

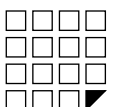

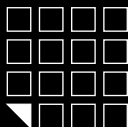

## 7. РАБОТА В РЕЖИМЕ "LOGIC"

**Внимание!** НЕЛЬЗЯ ВЫБРАТЬ РЕЖИМ РАБОТЫ БЕЗ СОЗДАНИЯ МАСТЕР КЛЮЧА!

\*Режим "Logic" работает только в паре с ПО Lock Manager и адаптером Z-2 (мод. E HT Hotel)

\*Режим "Logic" работает только с ключами стандарта Temic

\*Дополнительная информация по работе в режиме "Logic" на сайте производителя [www.ironlogic.ru](http://www.ironlogic.ru)

Правила, по которым работает Режим «Logic»:

1. Открытие замка возможно с помощью ключа записанного в момент постановки на охрану.

1.1. Постановка на охрану возможна только если замок находится в состоянии открыт (задвижка находится внутри замка).

1.2. Поднести ключ к считывателю замка. Если ключ пригоден, то замок встает на охрану (выдвигается задвижка наружу, звуковой сигнал).

1.3. В момент постановки на охрану, замок записывает номер шкафчика и уровень заряда батареек в ключ.

1.4. После постановки на охрану можно положить вещи и закрыть дверцу.

1.5. Когда замок стоит на охране (закрыта дверца), мигает светодиод, информируя пользователей, что шкафчик занят.

1.6. Если поднести к считывателю замка ключ, не прописанный в памяти, то прозвучит звуковой сигнал и многократно мигнет светодиод.

1.7. Поднесли прописанный ключ еще раз к считывателю замка, прозвучал звуковой сигнал и ключ удалился из памяти замка, задвижка уходит внутрь замка. Дверь открыта. Готов к выполнению П. №1.2.

Действие	Звук	Свет	Защелка	Для чего
состояние по умолчанию	нет	нет	задвинута	ждет присвоения простого ключа
подносим ключ		нет	выдвинулась	номер шкафчика и информация о разряде батареек записалась в ключ и замок можно закрыть
подносим другой ключ			задвинута	указываем что ключ не от этого замка
подносим прописанный ключ		нет	задвинулась	замок открылся. номер шкафчика и информация о разряде батареек записалась в ключ.
<b>Принудительное открытие ящика мастер ключем с сохранением простого ключа в базе</b>				
при закрытой двери подносим мастер ключ			задвигается	принудительное открытие ящика мастер ключем.
в течении 10 секунд подносим мастер ключ 2-й раз			выдвигается	принудительное закрытие ящика мастер ключем. С сохранением простого ключа в контроллере
<b>Принудительное открытие ящика мастер ключем с удалением простого ключа из контроллера</b>				
при закрытой двери подносим мастер ключ			задвигается	принудительное открытие ящика мастер ключем.
подождать 10 секунд			задвинута	простой ключ удален из контроллера. Ждет присвоения простого ключа.

- Свет вспыхивает однократно
- Свет мигает многократно
- Звуковой сигнал звучит однократно
- Звуковой сигнал звучит многократно

## 8. РАБОТА В РЕЖИМЕ "ОБЫЧНЫЙ"

**Внимание!** НЕЛЬЗЯ ВЫБРАТЬ РЕЖИМ РАБОТЫ БЕЗ СОЗДАНИЯ МАСТЕР КЛЮЧА!

Правила, по которым работает Режим «Обычный»:

1. Открытие замка возможно с помощью ключа записанного в память замка.

1.1. Первое поднесение ключа к считывателю замка, выдвигается задвижка наружу, звуковой сигнал и многократно мигнет светодиод, можно положить вещи и закрыть дверцу.

1.2. Второе поднесение ключа к считывателю замка, задвижка уходит внутрь замка, звуковой сигнал и многократно мигнет светодиод, дверь открыта.

Действие	Звук	Свет	Защелка	Для чего
<b>Добавление простых ключей</b>				
состояние по умолчанию	нет	нет	выдвинута или задвинута!	ждет записи простых ключей
подносим мастер ключ 1-й раз			задвигается	вход в режим редактирования простых ключей
подносим мастер ключ 2-й раз			выдвигается	вход в режим редактирования простых ключей
подносим мастер ключ 3-й раз в течении 6 секунд			задвигается	вход в режим редактирования простых ключей
подносим 1-й, 2й, 3й... MAX (26 шт) ключ		нет	задвинута	запись простого ключа в контроллер
подносим мастер ключ			выдвигается	завершение режима добавления простых ключей
или автоматически через 5 секунд			выдвигается	
<b>Удаление всех простых ключей</b>				
состояние по умолчанию	нет	нет	выдвинута	ждет записи простых ключей
подносим мастер ключ 1-й раз			задвигается	вход в режим редактирования простых ключей
подносим мастер ключ 2-й раз			выдвигается	вход в режим редактирования простых ключей
подносим мастер ключ 3-й раз в течении 6 секунд			задвигается	вход в режим редактирования простых ключей
нажать один раз кнопку			выдвигается	Удаление всех простых ключей
подносим мастер ключ			выдвигается	завершение режима удаления простых ключей
или автоматически через 5 секунд			выдвигается	
<b>Принудительное открытие ящика мастер ключем</b>				
при закрытой двери подносим мастер ключ			задвигается	принудительное открытие ящика мастер ключем.
подождать 5 секунд			выдвигается	состояние по умолчанию

- Свет вспыхивает однократно
- Свет мигает многократно
- Звуковой сигнал звучит однократно
- Звуковой сигнал звучит многократно

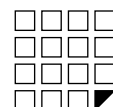

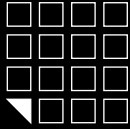

## 9. РАБОТА В РЕЖИМЕ "БАНКОВСКАЯ ЯЧЕЙКА"

**Внимание!** НЕЛЬЗЯ ВЫБРАТЬ РЕЖИМ РАБОТЫ БЕЗ СОЗДАНИЯ МАСТЕР КЛЮЧА!

Правила, по которым работает Режим «Банковская ячейка»:

1. Задвижка всегда выдвинута наружу. (Если база не пуста.)

1.1. Открытие замка возможно с помощью всех ключей последовательно поднесенных к считывателю замка.

1.2. Поднесение ключа(ей,) звуковой сигнал и мигнет светодиод, задвижка уходит внутрь замка и через 3 секунды выдвигается наружу. Если дверь была закрыта, то она открывается с помощью толкателя замка.

1.3. Если поднести к считывателю замка ключ, не прописанный в памяти, то прозвучит звуковой сигнал и мигнет светодиод.

Действие	Звук	Свет	Защелка	Для чего
<b>Добавление простых ключей</b>				
состояние по умолчанию	нет	нет	выдвинута	ждет записи простых ключей
подносим мастер ключ 1-й раз			задвигается	вход в режим редактирования простых ключей
подносим мастер ключ 2-й раз			выдвигается	вход в режим редактирования простых ключей
подносим мастер ключ 3-й раз в течении 6 секунд			задвигается	вход в режим редактирования простых ключей
подносим 1-й,2й,3й...MAX (24шт)ключ		нет	задвинута	запись простого ключа в контроллер
подносим мастер ключ			выдвигается	завершение режима добавления простых ключей
или автоматически через 10 секунд			выдвигается	
<b>Удаление всех простых ключей</b>				
состояние по умолчанию	нет	нет	выдвинута	ждет записи простых ключей
подносим мастер ключ 1-й раз			задвигается	вход в режим редактирования простых ключей
подносим мастер ключ 2-й раз			выдвигается	вход в режим редактирования простых ключей
подносим мастер ключ 3-й раз в течении 6 секунд			задвигается	вход в режим редактирования простых ключей
нажать один раз кнопку			выдвигается	Удаление всех простых ключей
подносим мастер ключ			выдвигается	завершение режима удаления простых ключей
или автоматически через 10 секунд			выдвигается	
<b>Принудительное открытие ящика мастер ключем</b>				
при закрытой двери подносим мастер ключ			задвигается	принудительное открытие ящика мастер ключем.
подождать 10 секунд			выдвигается	состояние по умолчанию

- Свет вспышкает однократно
- Свет мигает многократно
- Звуковой сигнал звучит однократно
- Звуковой сигнал звучит многократно

## 10. УДАЛЕНИЕ ВСЕХ МАСТЕР КЛЮЧЕЙ

Функция удаляет все мастер ключи из базы замка. Оставляет в памяти только простые ключи, а также аннулирует ранее выбранный режим работы. Для удаления всех мастер ключей, необходимо проделать следующие действия:

А) Отсоединить питание (вытащить одну батарею или использовать модуль внешнего питания (см. рис. 10).

Б) Нажать кнопку RESET (с помощью зубочистки, канцелярской скрепки и т.п.) и удерживать ее.

В) Подсоединить питание (вставить батарею или использовать модуль внешнего питания (см. рис. 10). Не отпуская кнопку удерживать ее в течении 6 секунд до звукового и светового сигнала подтверждающего удаление всех мастер ключей.

После удаления всех мастер ключей, необходимо записать хотя бы один мастер ключ в память замка, для того чтобы можно было выбрать режим работы.

**Внимание!** НЕЛЬЗЯ ВЫБРАТЬ РЕЖИМ РАБОТЫ БЕЗ СОЗДАНИЯ МАСТЕР КЛЮЧА!

## 11. ПЕРЕХОД В ЗАВОДСКИЕ (ПЕРВОНАЧАЛЬНЫЕ) УСТАНОВКИ

Функция производит возврат в заводское (первоначальное) состояние. Все мастер и простые ключи удалены, аннулируется ранее выбранный режим работы.

Для перехода в заводские установки, необходимо проделать следующие действия:

А) Отсоединить питание (вытащить одну батарею или использовать модуль внешнего питания (см. рис. 10).

Б) Нажать кнопку RESET (с помощью зубочистки, канцелярской скрепки и т.п.) и удерживать ее.

В) Подсоединить питание (вставить батарею или использовать модуль внешнего питания (см. рис. 10). Не отпуская кнопку удерживать ее в течении 16 секунд. Звуковой и световой сигналы будут возникать через 6 и 16 секунд от начала нажатия кнопки RESET. Звуковой и световой сигнал через 16 секунд подтверждает переход в заводские установки.

## 12. ПРОГРАММИРОВАНИЕ ЗАМКА С ПОМОЩЬЮ АДАПТЕРА Z-2 (мод. E HT Hotel) И ПО LOCK'S

**ПО Lock's Manager** совместно с адаптером Z-2 (мод. E HT Hotel) организует работу по конфигурированию, настройке и дальнейшей эксплуатации электронных замков для мебели.

**ПО Lock's Manager** состоит из двух модулей:

**Модуль Edit** предоставляется бесплатно. Производит конфигурирование и настройки электронных замков для мебели и ключей для дальнейшей эксплуатации.

**Модуль Manager** организует ежедневную работу непосредственно на объекте. Учет ключей и посещаемости, контроль над операциями персонала, отчеты за период, контроль за количеством занимаемых шкафчиков, функция инфотерминала (сообщает номер шкафчика если клиент забыл), контроль уровня разряда батареек в замке, защита от копирования карт злоумышленниками. Работает только в режиме Logic и с ключами стандарта Temic.

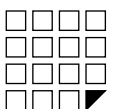
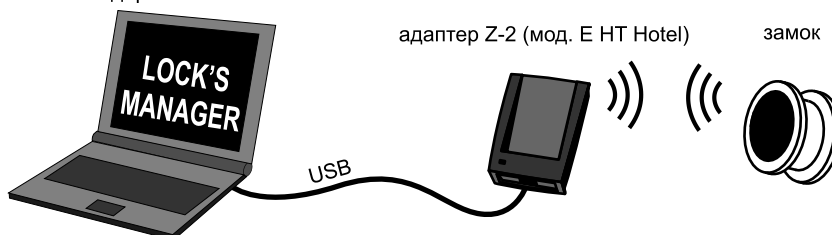



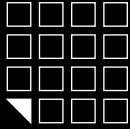

Процесс программирования осуществляется следующим образом:

- Устанавливаем программный **Модуль Edit** на ноутбук\*
- Подключаем **адаптер Z-2 (мод. Е НТ Hotel)** к ноутбуку\*
- Выбираем необходимый режим работы замка
- Назначаем мастер карту
- Подносим **адаптер Z-2 (мод. Е НТ Hotel)** к считывателю замка и записываем выбранный режим работы и мастер карту в замок бесконтактным способом. Время передачи информации после установления связи из ноутбука в замок 2-3 секунды.

Подробную инструкцию по использованию **ПО Lock's Manager** и **адаптера Z-2 (мод. Е НТ Hotel)** можно найти на сайте производителя [www.ironlogic.ru](http://www.ironlogic.ru)

\* Ноутбук необходим, для того чтобы взять его на объект и подойти к каждому замку для программирования.

### 13. ИНДИКАТОР РАЗРЯДА БАТАРЕЙ. ЗАМЕНА ЭЛЕМЕНТОВ ПИТАНИЯ

При использовании щелочных батареек с емкостью 1500 мАч, замок гарантировано отработает не менее 10000 открытий или около 2,5 лет в режиме ожидания.

Замок контролирует состояние заряда батареек и информирует пользователей о необходимости сменить батарейки следующим образом:

*Работа замка с требующими замены батареек.*

Если при подносе простого ключа светодиод не мигает, но замок продолжает работать - это значит, что батарейки подсели, и их необходимо заменить. Если не удалось во время сменить батарейки и замку не хватает энергии открыть шкафчик, воспользуйтесь модулем внешнего питания. Для этого извлеките антенный модуль из рукоятки считывателя, используя специальное приспособление (вакуумный съемник с ручкой) и подайте питание на разъем Jack (см. рис. 10).

*Работа замка с полностью разряженными батарейками.*

Если при подносе простого ключа светодиод не мигает и защелка замка не выдвигается - это значит что батарейки полностью разрядились.

\*В режиме Logic замок записывает текущий заряд батареи в идентификатор при каждом открывании шкафчика.

*Замена батареек*

Электроника замка обладает энергонезависимой памятью, поэтому при смене батареек, все настройки и ключи сохраняются в базе контроллера замка. Для замены батареек см. рис. 11.



Рис.10



Рис.11

### 14. КОМПЛЕКТ ПОСТАВКИ

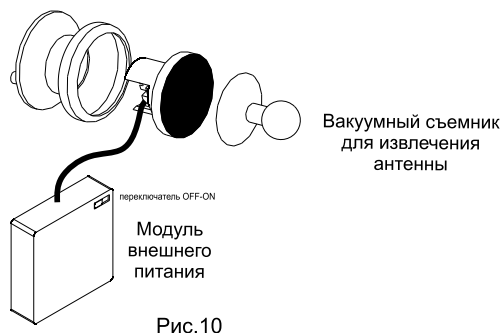
- Модуль замка - 1 шт.
- Модуль считывателя - 1 шт.
- Кабель с разъемами - 1 шт.
- Толкатель - 1 шт.
- Набор крепежа - 1 шт.
- Паспорт - 1 шт.

### 16. ПРАВИЛА ТРАНСПОРТИРОВАНИЯ И ХРАНЕНИЯ

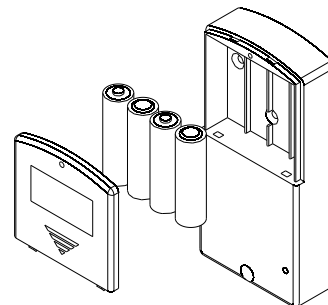
Изделие в упакованном виде может транспортироваться в крытых транспортных средствах любого вида при температуре от -50°C до +50°C, с защитой его от непосредственного воздействия атмосферных осадков, солнечного излучения и механических повреждений, по правилам перевозки грузов, действующих на соответствующем виде транспорта по ГОСТ 23088-80. Изделие должно храниться в условиях группы Л по ГОСТ 15150-69 (температура от +5°C до +40°C, относительная влажность до 80%). Срок хранения 5 лет.

### 18. РЕАЛИЗАЦИЯ И УТИЛИЗАЦИЯ

**Реализация.** Реализация изделия производится через торговую сеть. При этом наличие лицензии или специальных разрешений у продавца на торговлю данным товаром не требуется.

**Утилизация.** Отслужившие свой срок изделия следует сдавать на экологически чистую рекуперацию отходов.

Не выбрасывайте электронные изделия в бытовой мусор!

### 15. УСЛОВИЯ ЭКСПЛУАТАЦИИ

Температура окружающей среды:...от +5°C до +40°C.  
Относительная влажность воздуха:.....не более 98% при 25°C.  
При изменении условий эксплуатации технические характеристики изделия могут отличаться от номинальных значений. Электронный замок предназначен для эксплуатации в условиях отсутствия: атмосферных осадков, прямых солнечных лучей, песка, пыли и конденсации влаги.

### 17. ГАРАНТИЙНЫЕ ОБЯЗАТЕЛЬСТВА

Гарантийный срок эксплуатации 12 месяцев со дня продажи. Основания для прекращения гарантийных обязательств:

- нарушение настоящего Руководства;
- наличие механических повреждений;
- наличие следов воздействия влаги и агрессивных веществ;
- наличие следов некавалифицированного вмешательства в электрическую схему устройства.

В течение гарантийного срока Изготовитель бесплатно устраняет неисправности устройства, возникшие по его вине, или заменяет неисправные узлы и блоки.

Срок службы изделия 6 лет.

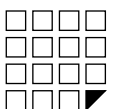

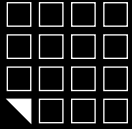

16. ДОПОЛНИТЕЛЬНОЕ ОБОРУДОВАНИЕ

**- Вакуумный съемник для извлечения антенны**

Предназначена для извлечения антенны из уже установленного считывателя для подачи питания с помощью внешнего модуля.



**- Модуль замка для шкафчика**

Модуль замка без электроники, для замены или ремонта.



**- Модуль внешнего питания**

Предназначен для подачи питания в замки для шкафчика. Используется для подачи внешнего питания в случае закрытия шкафчика и одновременной просадки батареек.



**- Адаптер Z-2 (мод. Е Н Hotel)**

Предназначен для настройки замков через компьютер и последующего программирования браслетов.



**- Программное обеспечение LOCK'S MANAGER**

Предназначен для настройки замков через компьютер и последующего программирования браслетов.

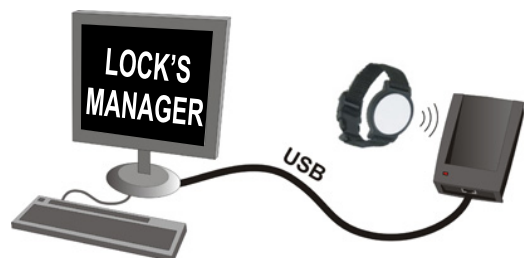



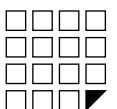

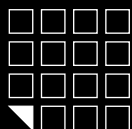









**- Браслеты** (см. сравнительную таблицу на стр. 11).





## Сравнительная таблица бесконтактных браслетов

Модель	Фото	Нанесение логотипа / номера	Использование в воде	Жизненный цикл
IL-07		да	нет	средний
IL-08		да	нет	средний
IL-09		да	да	высокий
IL-10		да	да	высокий
IL-11		да	да	средний
IL-12		нет	да	высокий
IL-13		да	да	высокий
IL-14		да	нет	средний
IL-15		да	да	высокий
IL-16		да	да	высокий
IL-17		да	да	высокий
IL-18		да	да	высокий
IL-19		да	да	высокий
IL-22		да	нет	низкий
IL-25		да	нет	низкий

