



BLACKVUE™

DR650S-1CH

**Руководство
пользователя**



РУССКИЙ

Содержание

Введение	5
-----------------------	----------

Важная информация по технике безопасности ...	6
--	----------

Обзор	9
--------------------	----------

Комплектация изделия	9
----------------------------	---

Внешний вид	10
-------------------	----

Снятие и установка видеорегистратора	12
--	----

Установка	13
------------------------	-----------

Установка видеорегистратора BlackVue.....	13
---	----

Воспроизведение и управление видео	16
---	-----------

Воспроизведение и управление видеофайлами с помощью смартфона (Android/iOS)	16
--	-----------

Воспроизведение видеофайлов.....	16
----------------------------------	----

Интерфейс экрана BLACKVUE WI-FI	18
---------------------------------------	----

Воспроизведение видео	19
-----------------------------	----

Воспроизведение видео	19
-----------------------------	----

Определение видеофайлов по типу записи.....	19
---	----

Проверка отображаемого времени и данных GPS.....	20
--	----

Потоковая передача видео в реальном времени (Live View).....	21
--	----

Управление видео	22
------------------------	----

Управление видео в меню BLACKVUE WI-FI	22
--	----

Копирование во внутреннюю память	22
--	----

Управление видеофайлами ВО ВНУТРЕННЕЙ ПАМЯТИ.....	23
---	----

Удаление видео	24
----------------------	----

Создание новой папки	24
----------------------------	----

Копирование видео в другую папку	24
--	----

Перемещение видео	25
-------------------------	----

Изменение имени видео	25
-----------------------------	----

Как загрузить, поделиться или отправить видео по эл. почте	25
--	----

Воспроизведение и управление видео с помощью компьютера (Windows/Mac)	26
--	-----------

Извлечение карты microSD	26
--------------------------------	----

Воспроизведение видеофайлов в BlackVue Viewer	27
---	----

Для пользователей Windows.....	27
--------------------------------	----

Для пользователей Mac.....	28
----------------------------	----

Интерфейс программы Viewer	29
----------------------------------	----

Viewer для Windows	29
--------------------------	----

Viewer для Mac	30
----------------------	----

Воспроизведение видео	31
-----------------------------	----

Воспроизведение видео	31
-----------------------------	----

Определение видеофайлов по типу записи.....	31
---	----

Проверка отображаемого времени	32
--------------------------------------	----

Использование BlackVue Viewer	32
-------------------------------------	----

Временная шкала	32
-----------------------	----

Изменение масштаба	33
--------------------------	----

Просмотр графика гироскопа	33
----------------------------------	----

Просмотр GPS-данных.....	34
--------------------------	----

Отслеживание GPS.....	34
-----------------------	----

Отслеживание GPS – расширенный режим.....	35
---	----

Управление видео.....	36
-----------------------	----

Снимок изображения видео и печать.....	36
--	----

Удаление видео.....	37
---------------------	----

Для пользователей Windows.....	37
--------------------------------	----

Для пользователей Mac.....	37
----------------------------	----

Экспорт видео	38
---------------------	----

Для пользователей Windows.....	38
--------------------------------	----

Для пользователей Mac.....	39
----------------------------	----

Проверка видео.....	40
---------------------	----

Советы по оптимизации производительности41

Форматирование карты microSD 41

Форматирование с помощью встроенной функции видеорегистратора41

Форматирование с помощью Viewer для Windows42

Форматирование с помощью Viewer для Mac43

Обновление прошивки 45

Обновление прошивки с помощью устройства с iOS или Android (по беспроводной связи)45

Обновление прошивки с помощью компьютера (Windows или Mac).....48

Идет изменение настроек50

Изменение настроек с помощью смартфона (Android/iOS) 50

Основные настройки51

Часовой пояс 52

Настройки видео 53

Разрешение 53

Качество изображения..... 53

Режим яркости 53

Настройки записи 54

Обычная запись 54

Диктофон 54

Отображение даты и времени 54

Единицы измерения скорости 55

Обычная длительность записи 55

Длительность записи событий/в режиме парковки 55

Автопереключение в режим парковки 55

Настройки чувствительности56

Гироскоп (Обычный режим и режим парковки) 57

Обнаружение движения (режим парковки)..... 58

Превышение скорости 59

Прочие настройки60

Индикатор состояния записи 60

Индикатор безопасности..... 60

Голосовое управление 61

Громкость 61

Наложение пользовательского текста 62

Настройки Wi-Fi63

Включение/выключение автозапуска Wi-Fi..... 63

Учетные данные..... 64

Настройка Cloud65

Включить Cloud..... 65

Настройки точки подключения к Cloud 66

Настройки push-уведомлений 67

Изменение настроек с помощью компьютера (Windows/Mac) 68

Настройка языка в BlackVue Viewer68

Настройки BlackVue.....68

Основные настройки 69

Прошивка 69

Настройка часового пояса 70

Настройки видео 70

Настройки записи 71

Настройки чувствительности 72

Чувствительность в обычном режиме и режиме парковки 72

Чувствительность обнаружения движения (режим парковки)..... 73

Расширенные настройки чувствительности для обычного режима и режима парковки..... 73

Превышение скорости 74

Настройки Wi-Fi и прочие настройки 75

Настройки Wi-Fi 76

Прочие настройки 76

Настройка Cloud 78

Настройка Cloud 79

Настройки push-уведомлений 79

Применение настроек 79

О сервисе Cloud80

Подключение к BLACKVUE CLOUD (дополнительно)..... 80

Дополнительное оборудование86

Устройство предупреждения разряда аккумулятора (дополнительно) 86

Батарея для режима парковки (дополнительно).....	87
Устранение неисправностей.....	88
Сброс пароля Wi-Fi	88
Изменение пароля Wi-Fi по Интернету:	88
Изменение пароля Wi-Fi с помощью BlackVue Viewer (Windows или Mac)	90
Сброс пароля Wi-Fi путем обновления прошивки с помощью компьютера (Windows или Mac)	90
Технические характеристики устройства	91
Время записи	93
Информация о переработке и утилизации	94

Введение

Благодарим за приобретение автомобильного видеорегистратора BlackVue от Pittasoft Co., Ltd.

Данное руководство содержит информацию об эксплуатации вашего видеорегистратора.

Рекомендуем ознакомиться с руководством для обеспечения бесперебойной работы устройства.

В целях улучшения производимой продукции, информация, содержащаяся в данном руководстве, может быть изменена без предварительного уведомления.



Примечание

- В комплекте с приобретаемым видеорегистратором BlackVue идет отформатированная карта microSD. После включения видеорегистратора произойдет инициализация карты microSD и будут установлены программы, например BlackVue Viewer.

Важная информация по технике безопасности

С целью обеспечения безопасности пользователя и во избежание повреждения имущества внимательно прочитайте это руководство и следуйте указаниям по технике безопасности для корректной эксплуатации устройства.



ОПАСНОСТЬ

Невыполнение следующих указаний может привести к смерти или повреждению имущества:

- **Не пытайтесь разбирать, ремонтировать или модифицировать продукт самостоятельно.**
Это может привести к пожару, поражению электрическим током или неисправности. Для проведения внутреннего осмотра и ремонта обратитесь в сервисный центр.
- **При попадании инородного вещества внутрь устройства немедленно отсоедините шнур питания.**
Обратитесь в сервисный центр для проведения ремонта.
- **Не настраивайте устройство во время вождения.**
Это может привести к аварии. Перед установкой и настройкой устройства остановитесь или припаркуйте автомобиль в безопасном месте.
- **Не устанавливайте устройство там, где оно может загромождать водителю обзор.**
Это может привести к аварии.
- **Не используйте поврежденный или модифицированный шнур питания. Используйте только кабели, поставляемые производителем.**
Поврежденный или модифицированный шнур питания может привести к взрыву, пожару или неисправности.
- **Не работайте с устройством мокрыми руками.**
Это может привести к поражению электрическим током.
- **Не устанавливайте устройство в местах с повышенной влажностью или с содержанием горючих газов или жидкостей.**
Это может вызвать взрыв и/или пожар.

**ВНИМАНИЕ**

Невыполнение следующих указаний может привести к смерти или серьезным травмам:

- **Не оставляйте устройство рядом с детьми или домашними животными.**
Существует риск проглатывания мелких деталей и/или попадания их слюны внутрь устройства, в результате чего может произойти взрыв из-за короткого замыкания.
- **Не распыляйте воду или воск на устройство при уборке внутри салона автомобиля.**
Это может привести к пожару, поражению электрическим током или неисправности.
- **При обнаружении исходящего от шнура питания дыма или необычного запаха немедленно отсоедините его.**
Обратитесь в сервисный центр или свяжитесь с продавцом.
- **Сохраняйте штекеры шнура питания в чистоте.**
Невыполнение этого требования может вызвать перегрев и пожар.
- **Используйте правильное входное напряжение.**
Невыполнение этого требования может привести к взрыву, пожару или неисправности.
- **Надежно подсоедините шнур питания, чтобы его нельзя было случайно отключить.**
Невыполнение этого требования может привести к пожару.
- **Не накрывайте устройство какими-либо материалами.**
Это может привести к деформации устройства или пожару. Используйте устройство и дополнительное оборудование в хорошо проветриваемом месте.



ПРЕДУПРЕЖДЕНИЕ

Невыполнение следующих указаний может привести к травмам или повреждению имущества:

- **Не распыляйте чистящие средства на устройство.**

Это может привести к изменению цвета, появлению трещин или неисправности.

- **Использование устройства за пределами оптимального диапазона температур (от -20°C до 60°C/от -4°F – 140°F) может снизить его производительность или привести к неисправности.**

- **Убедитесь, что устройство установлено правильно.**

Вибрации могут вызвать падение устройства, что может привести к травме.

- **Качество записанного видео может ухудшаться при въезде и выезде из туннеля, в условиях яркого солнечного света и из-за недостаточного освещения ночью.**

- **Если во время аварии устройство повреждено или прекращена подача питания, запись видео может быть остановлена.**

- **Если лобовое стекло слишком сильно затонировано, качество записанного видео может быть искаженным или нечетким.**

- **Продолжительное использование устройства может привести к его нагреванию и стать причиной ожогов.**

- **Карты памяти microSD являются расходными материалами и после продолжительного срока использования требуют замены.**

В противном случае видео на такую карту памяти может записываться с ошибками. Поэтому следует периодически проверять их записывающие характеристики и заменять при необходимости.

- **Регулярно очищайте объектив.**

Инородные вещества, попавшие на объектив, могут негативно повлиять на качество записи.

- **Не извлекайте карту памяти microSD во время сохранения или чтения данных.**

Это может привести к повреждению данных или неисправности устройства.

- **Рекомендуется устанавливать ПО и прошивку с официальной страницы BlackVue для загрузки ПО. Официальная страница BlackVue для загрузки ПО находится на сайте BlackVue (www.blackvue.com).**

- **Рекомендуется отсоединять шнур питания в том случае, если устройство (видеорегистратор BlackVue/устройство предупреждения разряда батареи) долгое время не используется.**

Комплектация изделия

Перед установкой видеорегистратора BlackVue проверьте комплектацию изделия.

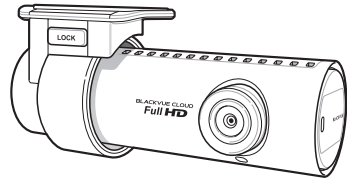

видеорегистратор BlackVue

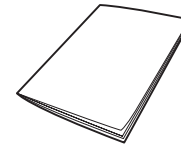

краткое руководство
пользователя

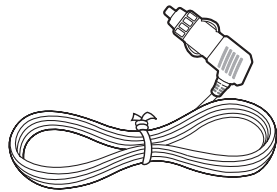

шнур питания

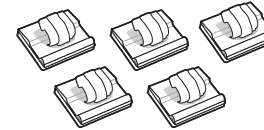

кабельные зажимы (5 шт.)

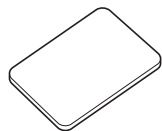

двусторонняя клейкая
лента для кронштейна



карта microSD

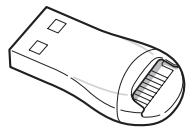

устройство для
считывания карт microSD



рычажок

Примечание

- Компоненты на изображениях в данном руководстве могут отличаться от фактических.
- В целях улучшения производимой продукции, информация, содержащаяся в данном руководстве, может быть изменена без предварительного уведомления.
- Для получения подробной информации о компонентах и аксессуарах посетите веб-сайт BlackVue (www.blackvue.com).
- Карта microSD находится внутри видеорегистратора BlackVue.

➤ Внешний вид

На схемах ниже представлены все части видеорегистратора BlackVue.

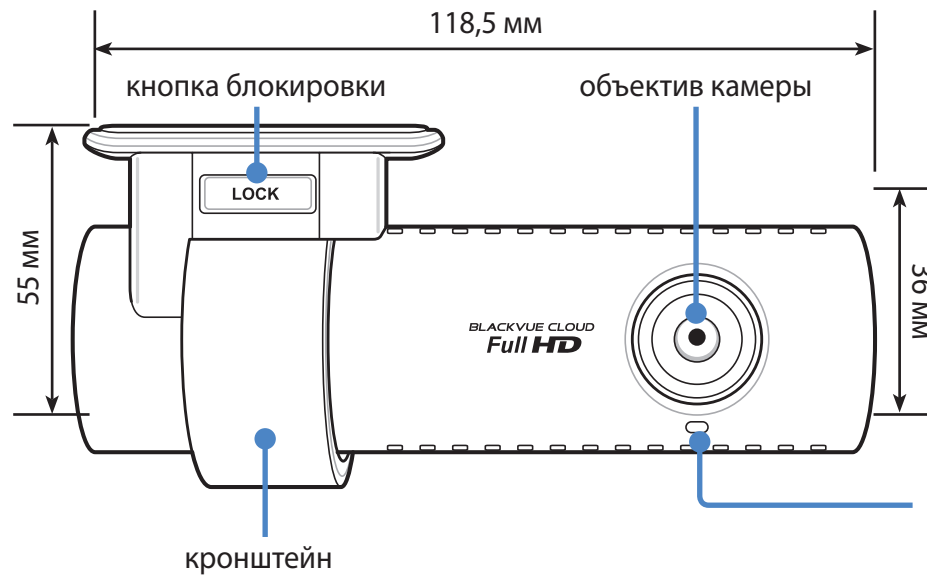

передний индикатор безопасности
■ : медленно мигает в обычном режиме и режиме парковки
□ : быстро мигает в следующих случаях: (i) при записи тревожного события (при ударе), (ii) при обнаружении движения в режиме парковки.

QR-код:
используется для регистрации
камеры в сервисе Cloud (для
быстрого доступа не удаляйте
наклейку).

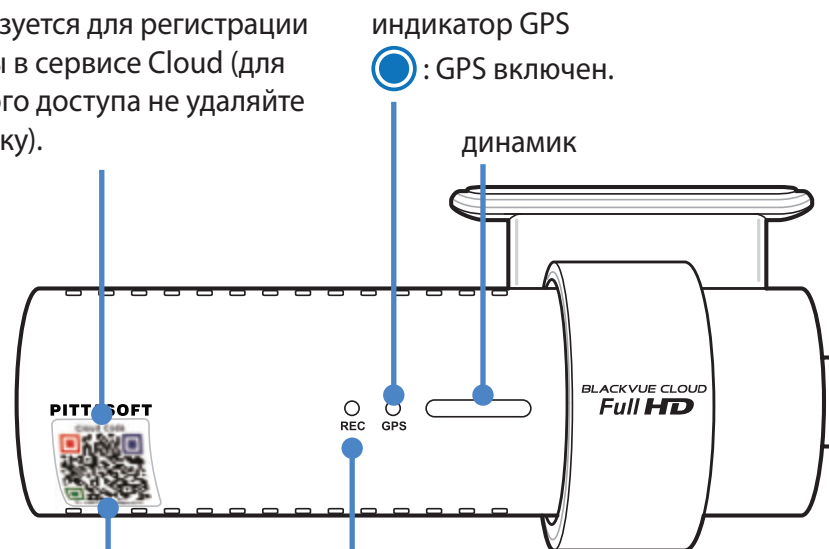

индикатор записи
● : мигает оранжевым в обычном режиме.
● : мигает красным в следующих случаях: при записи события (при ударе).
● : мигает зеленым при обнаружении движения в режиме парковки.

индикатор Wi-Fi//сети Интернет

 : Wi-Fi Direct подключен.

 : мигает при подключении к сети Интернет (при подключении к Cloud).

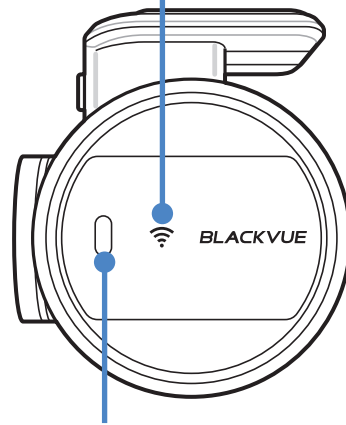

Датчик близости с голосовой записью:
Коснитесь или проведите пальцем на расстоянии 20 мм от датчика, чтобы включить или выключить голосовую запись.

гнездо для карты microSD

вход для внешнего блока
питания (силовой разъем)

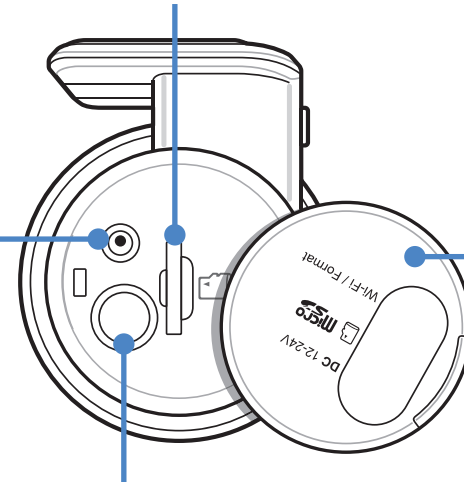

Кнопка Wi-Fi/Форматировать

* Функция автоформатирования: чтобы форматировать карту microSD, нажмите и удерживайте кнопку в течение 10 секунд, пока видеорегистратор не издаст звуковой сигнал.

□ Снятие и установка видеорегистратора

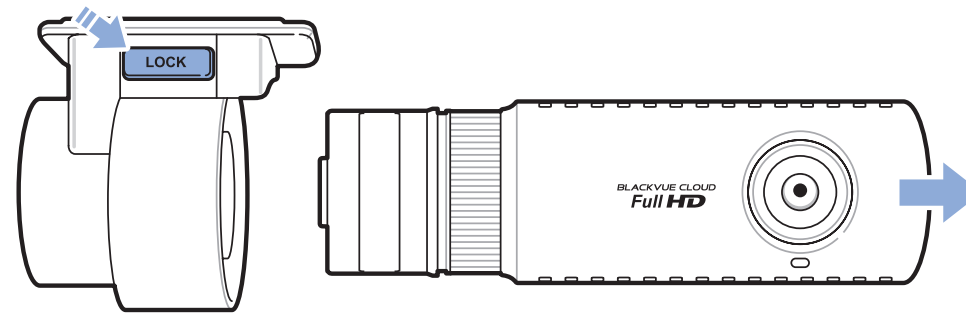

- Чтобы вынуть видеорегистратор из кронштейна, нажмите кнопку LOCK и вытащите видеорегистратор.
- Для установки видеорегистратора вставьте видеорегистратор в кронштейн до щелчка.

➤ Установка видеорегистратора BlackVue

Установите видеорегистратор BlackVue над зеркалом заднего вида. Перед установкой удалите все посторонние предметы с ветрового стекла, очистите его и протрите насухо.

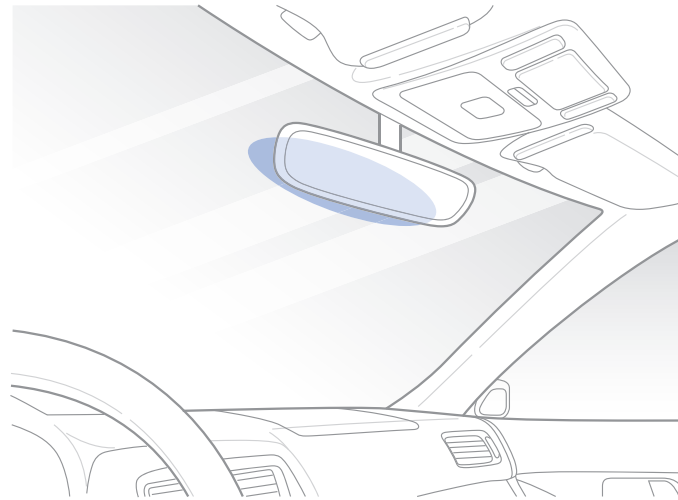

⚠ ВНИМАНИЕ

- Не устанавливайте видеорегистратор в месте, где он будет загромождать водителю обзор.

- 1 Остановите двигатель.
- 2 Снимите защитную пленку с двусторонней клейкой ленты и закрепите видеорегистратор над зеркалом заднего вида.

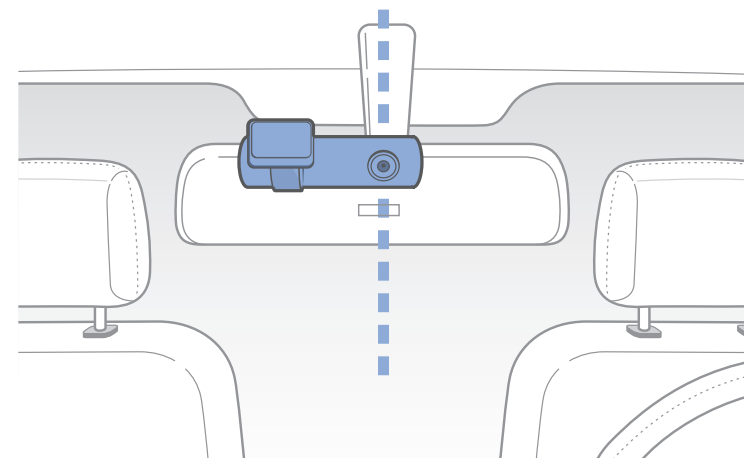
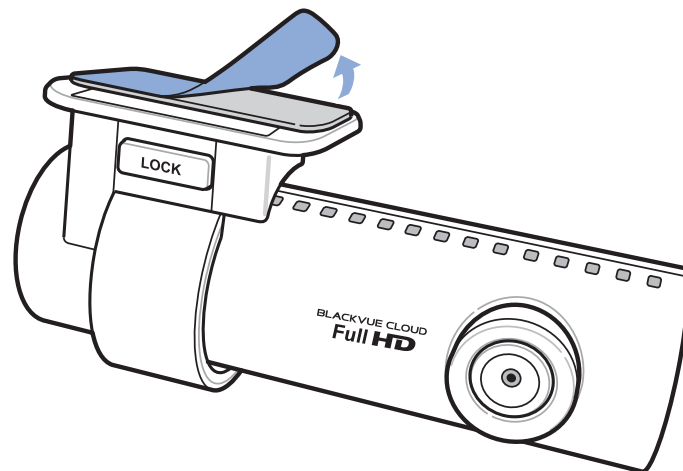

- 3** Откорректируйте угол объектива, вращая корпус видеорегистратора. Рекомендованное положение камеры — с небольшим наклоном вниз (на $\approx 10^\circ$ ниже горизонтального положения). Это позволяет записывать видео с соотношением заднего плана и дорожного полотна 6:4.

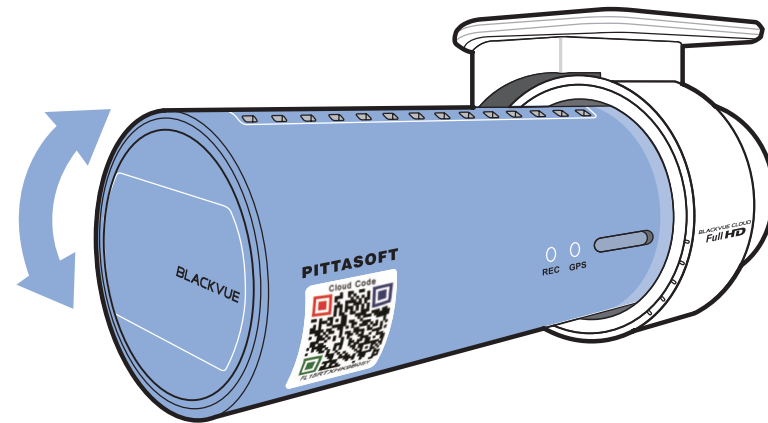

- 4** Вставьте кабель питания в разъем прикуривателя и подключите его к видеорегистратору.
- 5** С помощью специального рычажка приподнимите края резинового уплотнителя по краю ветрового стекла и подоткните под него кабель питания.

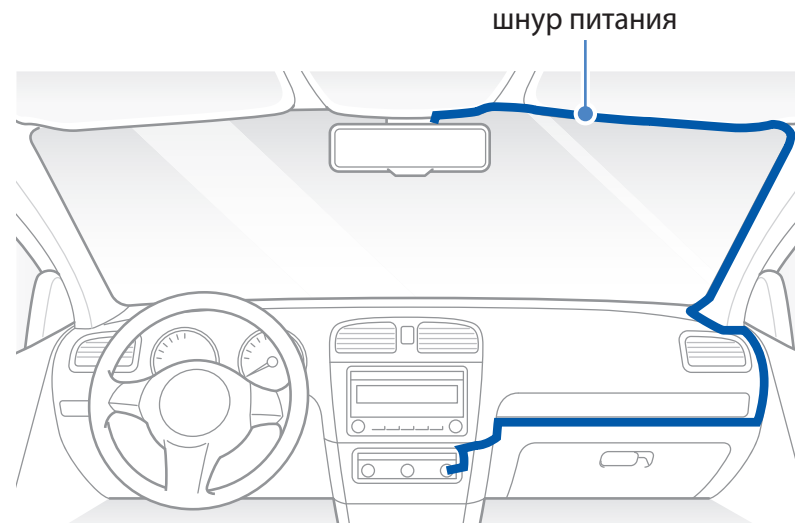

- 6 Запустите двигатель. Видеореги­стратор BlackVue включится и начнет запись. Файлы видеозаписи сохраняются на карте microSD. При заполнении карты microSD новые файлы видеозаписи записываются поверх наиболее старых (в **циклическом режиме**). Благодаря этому у вас всегда есть доступ к самым последним записям.

Примечание

- Индикатор записи мигает в процессе записи (по умолчанию). Индикатор GPS включается при получении сигнала GPS. Существует 3 режима записи: обычный, при событии и в режиме парковки. Видеореги­стратор начинает запись в обычном режиме. При обнаружении удара устройство переходит в режим записи при событии. Если автомобиль не двигается в течение 5 минут, видеореги­стратор переходит в режим парковки.
- При первом запуске видеореги­стратора программная прошивка автоматически загружается на карту microSD. После загрузки программной прошивки на карту microSD можно управлять настройками видеореги­стратора через программу BlackVue Viewer на ПК.

- 7 Остановите двигатель. Видеореги­стратор автоматически остановит запись и выключится. Для записи в режиме парковки при остановленном двигателе необходимо установить **Power Magic Battery Pack** (продается отдельно) или **Power Magic Pro** (продается отдельно). С помощью **Power Magic Pro** на видеореги­стратор подается питание с аккумуляторной батареи при остановленном двигателе. Функция отсечения питания при низком напряжении и таймер режима парковки предусмотрены для того, чтобы аккумуляторная батарея не разрядилась полностью.

▶ Воспроизведение и управление видеофайлами с помощью смартфона (Android/iOS)

➤ Воспроизведение видеофайлов

- 1 Найдите приложение BlackVue C в магазине Google Play или App Store и установите его на своем смартфоне.
- 2 Выполните сопряжение смартфона с видеорегистратором BlackVue с помощью Wi-Fi Direct. Для этого:
 - а. перейдите в меню **Настройки** в вашем смартфоне, выберите **Wi-Fi** и убедитесь, что сеть Wi-Fi включена.

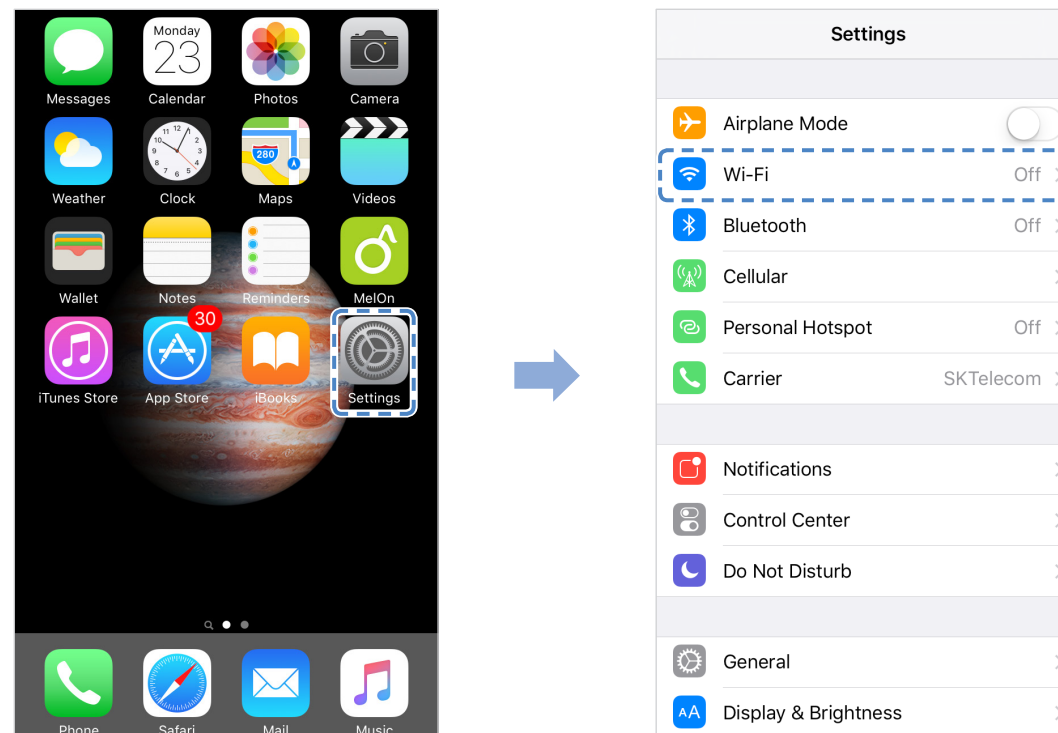

- b. Выберите видеорегистратор BlackVue в списке сетей. SSID видеорегистратора по умолчанию начинается с номера модели (например, DR650S-*****).
- c. Введите пароль по умолчанию **blackvue** и коснитесь **Подключиться**.
- d. Откройте приложение BlackVue C и выберите «WI-FI BLACKVUE».

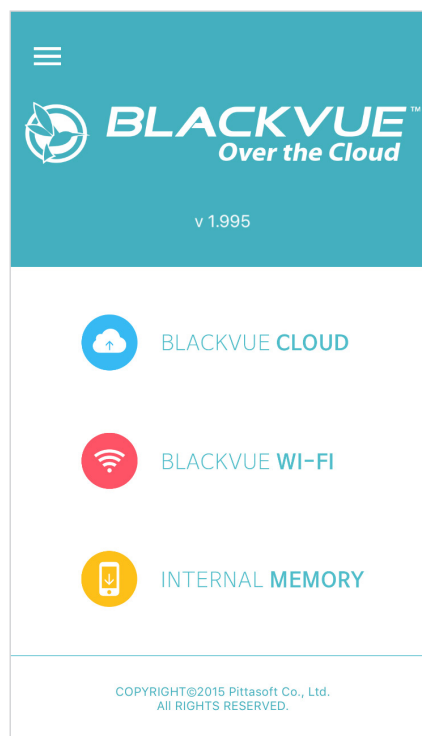

Примечание

- Соединение Wi-Fi включается автоматически при включении видеорегистратора.
- Вы можете подключить смартфон напрямую к видеорегистратору с помощью Wi-Fi в радиусе 10 метров.
- Приложение BlackVue C доступно для Android 4.4.2 и iOS 8.0 или более поздних версий.

Интерфейс экрана BLACKVUE WI-FI

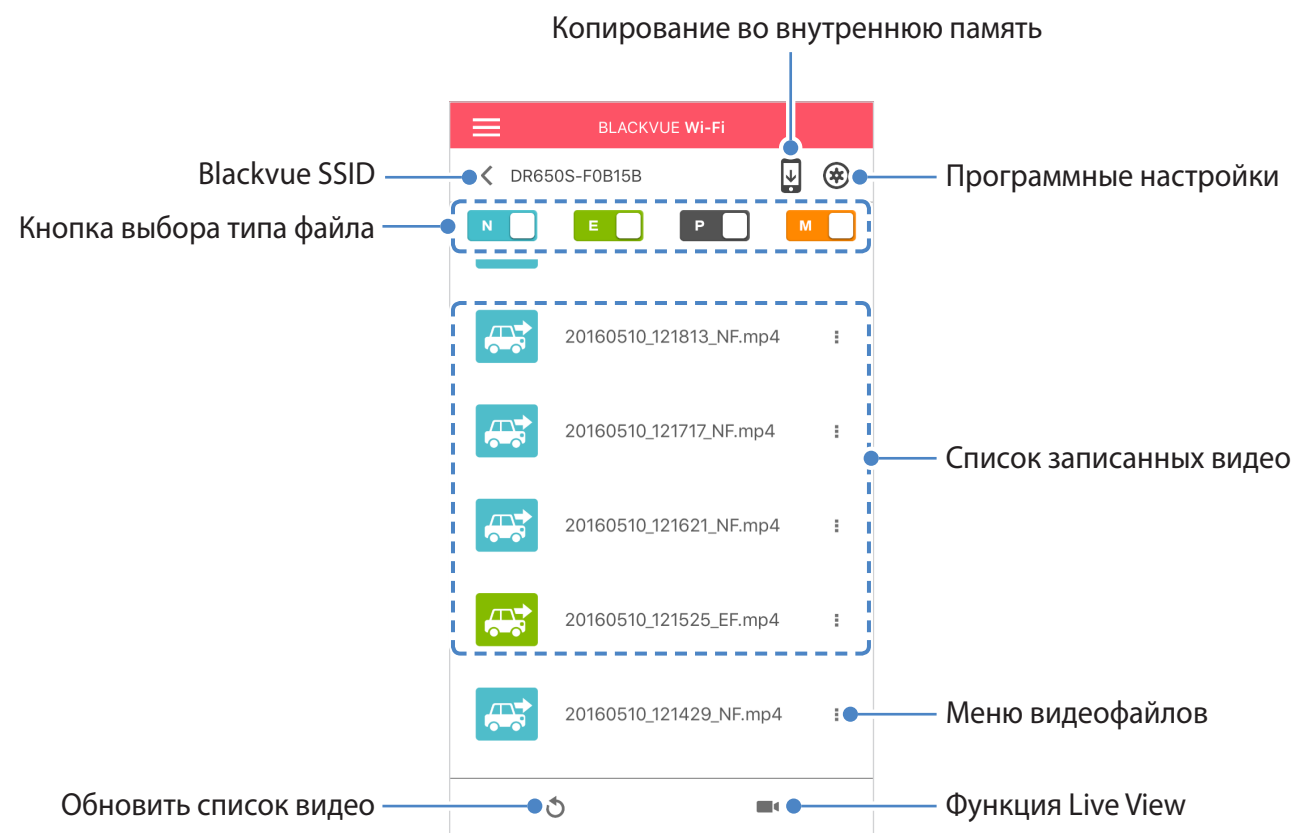



➤ Воспроизведение видео

☐ Воспроизведение видео

Выберите в списке файл видеозаписи, который вы хотите воспроизвести.



Нажмите кнопку обновления , чтобы обновить список видеозаписей.

☐ Определение видеофайлов по типу записи

	Обычное	По умолчанию видеореги­стратор производит запись в обычном режиме.
	Событие	Если видеореги­стратор распознает внешнее воздействие или удар в обычном режиме или режиме парковки, он переключается в режим события и сохраняет видео, начинающееся за 5 секунд до момента события.
	Парковка	В режиме парковки видеореги­стратор осуществляет непрерывную буферизацию видео. При обнаружении движения в поле зрения камеры видеореги­стратор сохраняет видео, начинающееся за 5 секунд до обнаружения движения.

Записи с событиями автоматически отображаются с миниатюрами. Чтобы загрузить миниатюру для записей, сделанных в обычном режиме и режиме парковки, нажмите иконку с автомобилем.

Примечание

- Видеореги­стратору требуется источник постоянного питания для осуществления записи в режиме парковки. См. раздел «**Дополнительное оборудование**» на **странице 86** для получения более подробной информации.
- Используйте кнопки , , , чтобы сортировать видео по типу записи (Обычный, Событие и Парковка)

□ Проверка отображаемого времени и данных GPS

Часовой пояс видеорегистратора по умолчанию — Тихоокеанское время/остров Мидуэй (GMT-11). При воспроизведении время записи отображается в левом нижнем углу видео. Если отображаемое время записанных видео является неправильным, обратитесь к разделу «**Часовой пояс**» на **странице 52**.

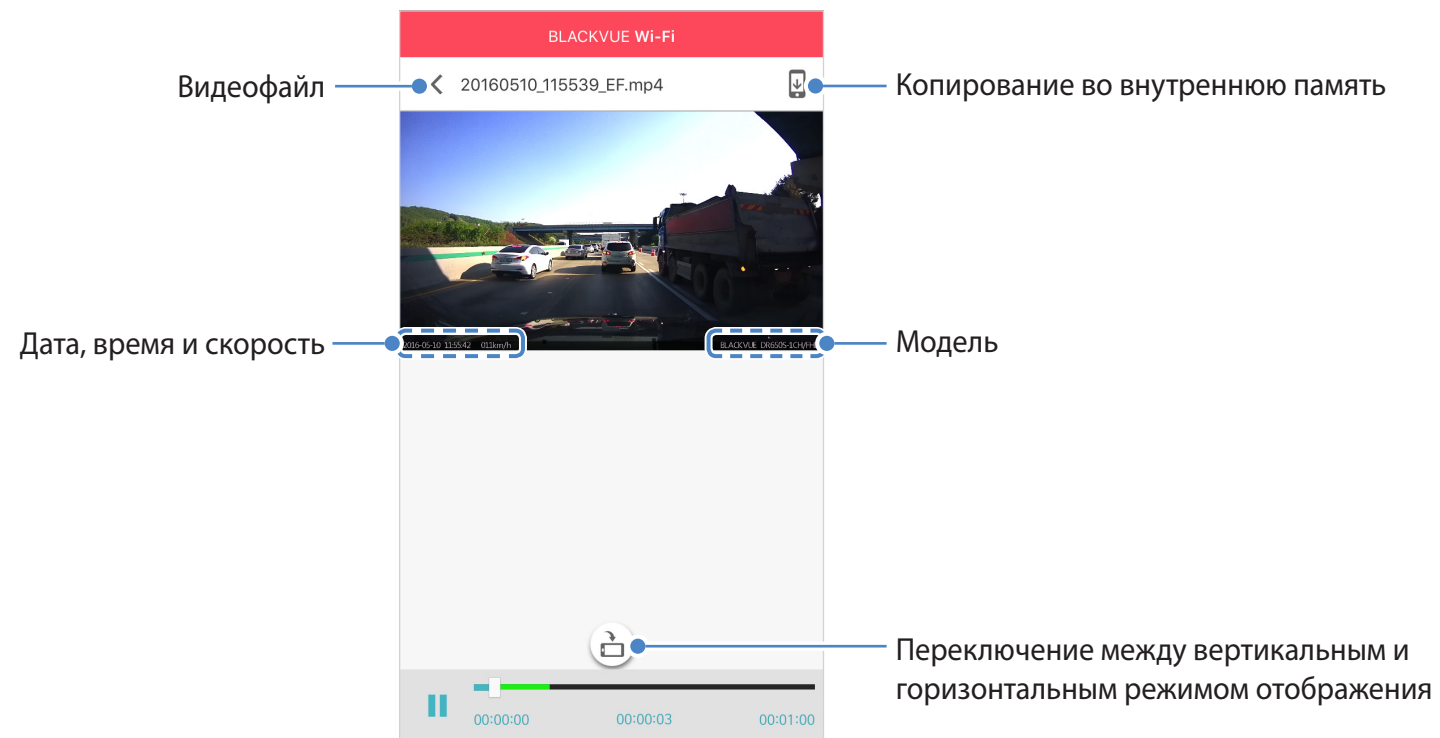



При воспроизведении скорость автомобиля отображается в левом нижнем углу видео.

Поверните смартфон или нажмите кнопку поворота экрана , чтобы переключиться между вертикальным и горизонтальным режимом отображения.

▶ Поток видео в реальном времени (Live View)

Вы можете просматривать записываемое видео в реальном времени, подключив смартфон к видеорегистратору по Wi-Fi.



- 1 На смартфоне выберите **Настройки** > **Wi-Fi** и выполните подключение к видеорегистратору.
- 2 Откройте приложение BlackVue C. Выберите **BLACKVUE WI-FI** и нажмите кнопку .
- 3 Поверните смартфон или нажмите кнопку поворота экрана , чтобы переключиться между вертикальным и горизонтальным режимом отображения.

➤ Управление видео

☐ Управление видео в меню BLACKVUE WI-FI

Вы можете управлять записанными видео с помощью приложения BlackVue C.



📝 Примечание

- При заполнении карты microSD новые файлы видеозаписи записываются поверх наиболее старых (в циклическом режиме). Благодаря этому у вас всегда есть доступ к самым последним записям.

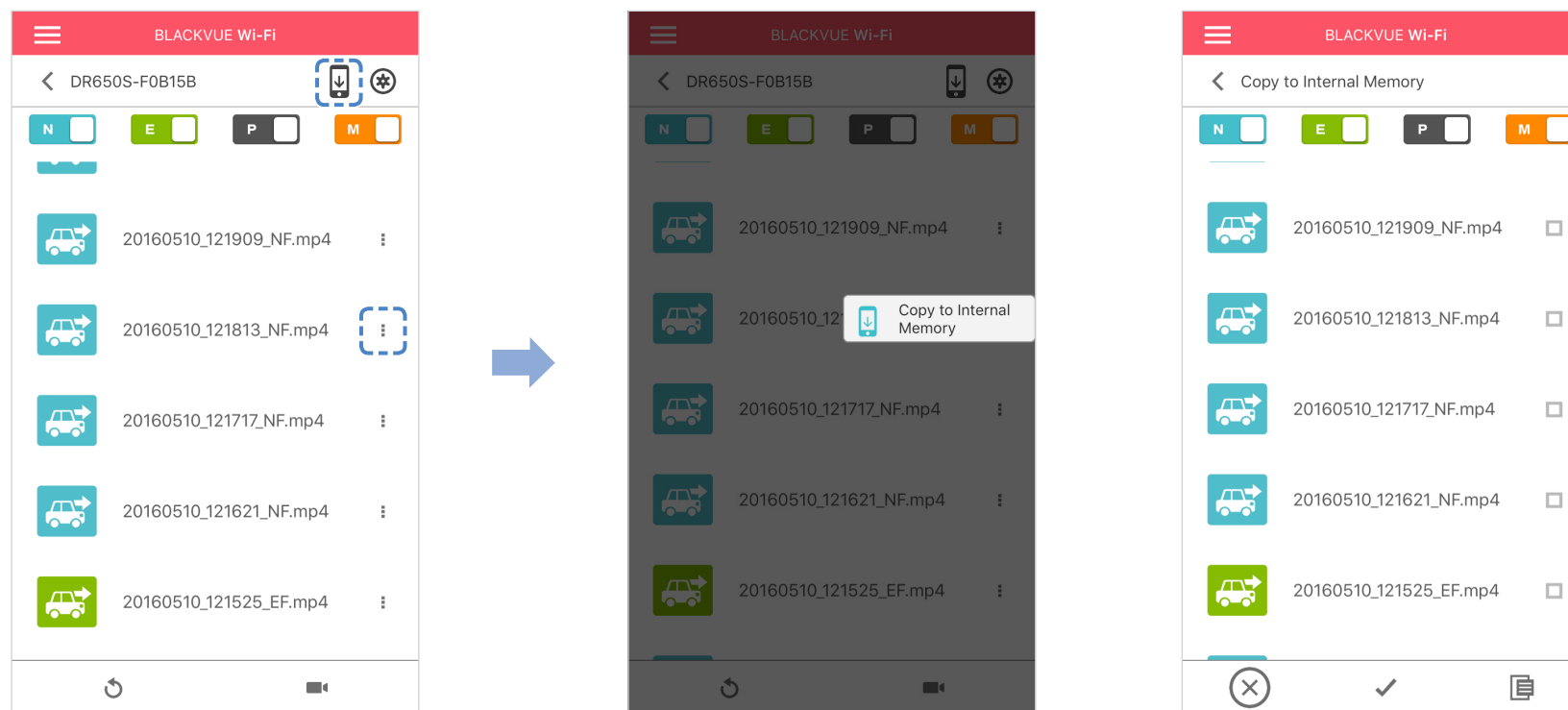
■ Копирование во внутреннюю память





Чтобы скопировать отдельные файлы в память вашего смартфона, нажмите  рядом с видео, которое вы хотите скопировать. Выберите «Копировать на внутреннюю память».

Чтобы скопировать сразу несколько файлов на ваш смартфон, нажмите . Выберите файлы, которые нужно скопировать, или нажмите  для выбора всех файлов. Нажмите , чтобы запустить процесс копирования.

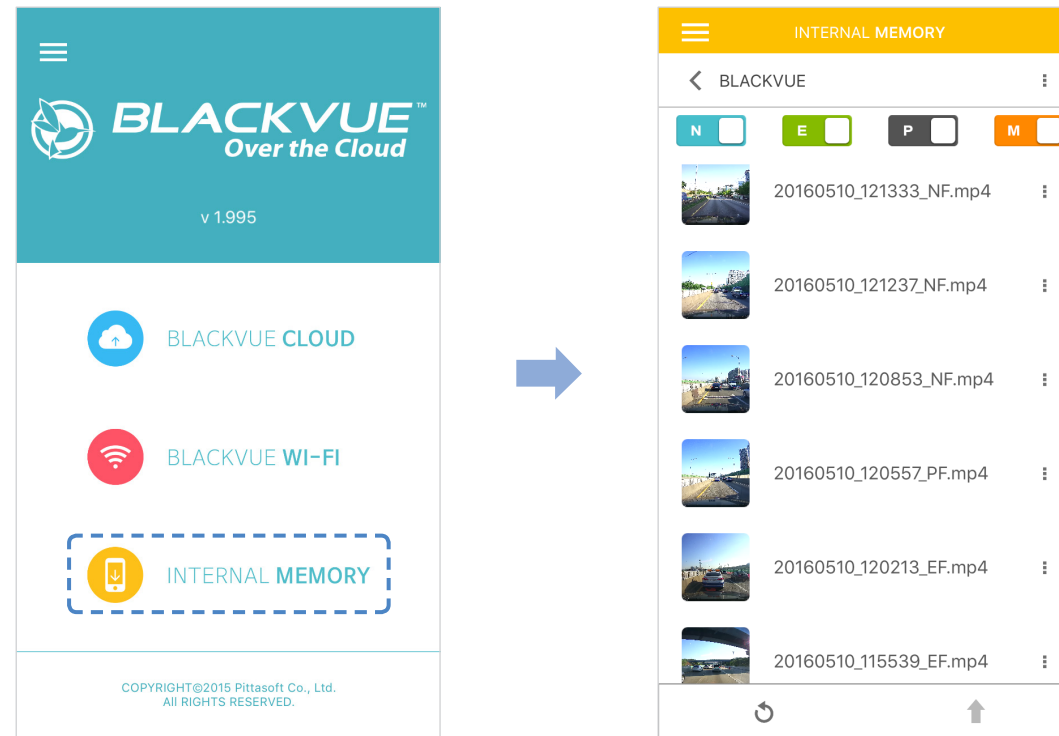

□ Управление видеофайлами ВО ВНУТРЕННЕЙ ПАМЯТИ

Откройте приложение BlackVue C и выберите пункт ВНУТРЕННЯЯ ПАМЯТЬ.



Нажмите , чтобы посмотреть список действий с файлом. Вы можете удалять, копировать, перемещать, переименовывать файлы, а также делиться ими.

Удаление видео

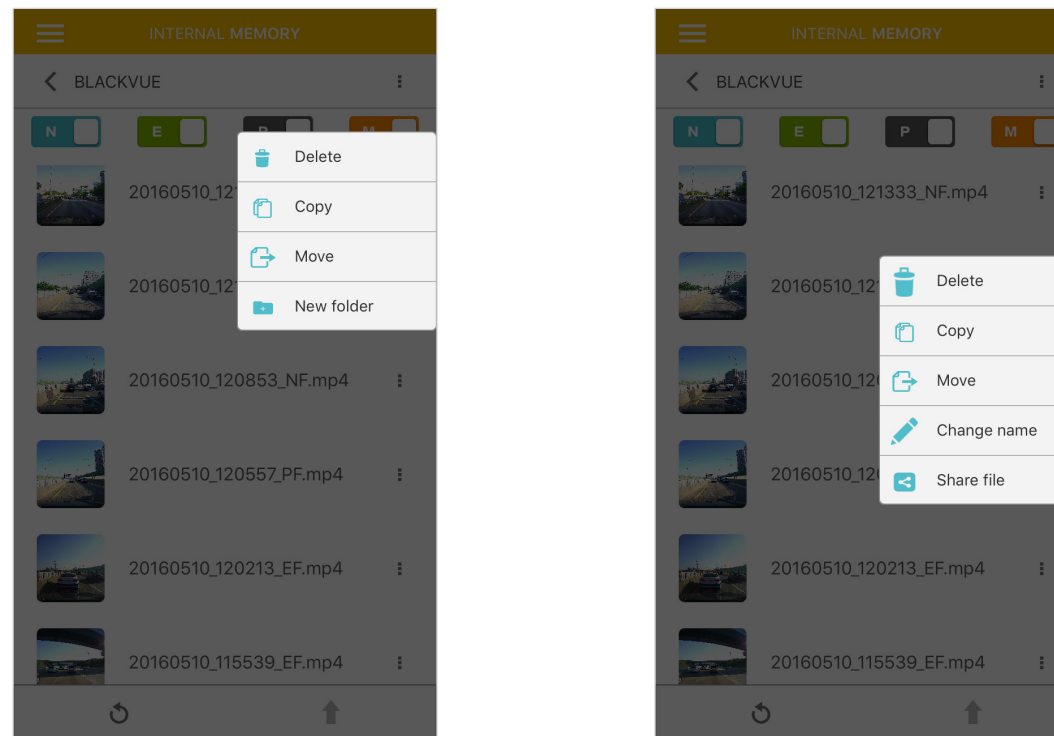

Чтобы удалить сразу несколько файлов с вашего смартфона, нажмите на область в верхней части экрана и выберите **Удалить**. Выберите файлы, которые нужно удалить, или нажмите ✓ для выбора всех файлов. Нажмите , чтобы удалить выбранные файлы. Чтобы удалить отдельный файл, нажмите  рядом с видео, которое хотите удалить. Выберите **Удалить**.





Создание новой папки





Чтобы создать новую папку, нажмите на область в верхней части экрана и выберите **Создать папку**. Введите имя новой папки и нажмите ОК.

Копирование видео в другую папку

Чтобы скопировать сразу несколько файлов, нажмите на область в верхней части экрана и выберите **Копировать**. Выберите файлы, которые нужно скопировать, или нажмите ✓ для выбора всех файлов. Нажмите , чтобы скопировать выбранные файлы. Перейдите в другую папку и нажмите , чтобы вставить выбранные файлы.

Чтобы скопировать отдельный файл, нажмите  рядом с видео, которое хотите скопировать. Выберите **Копировать**. Перейдите в другую папку и нажмите , чтобы вставить в нее файл.

■ Перемещение видео

Чтобы переместить сразу несколько файлов, нажмите  в верхней части экрана и выберите **Переместить**. Выберите файлы, которые нужно переместить, или нажмите , чтобы выбрать все файлы. Нажмите  и перейдите в другую папку. Нажмите , чтобы переместить в нее выбранные файлы.

Чтобы переместить отдельный файл, нажмите рядом с видео, которое хотите переместить. Выберите **Переместить**. Перейдите в другую папку и нажмите , чтобы переместить в нее файл.

■ Изменение имени видео

Чтобы изменить имя видео, нажмите  рядом с видео, которое хотите переименовать. Выберите **Сменить имя**. Введите новое имя и нажмите **ОК**.

■ Как загрузить, поделиться или отправить видео по эл. почте

Нажмите  рядом с видео, которым хотите поделиться. Выберите **Поделиться файлом**. Выберите приложение, с помощью которого необходимо выполнить обмен. Доступные параметры будут зависеть от установленных на смартфоне приложений.

▶ Воспроизведение и управление видео с помощью компьютера (Windows/Mac)

➤ Извлечение карты microSD

- 1 Отсоедините шнур питания, чтобы отключить видеорегистратор.
- 2 Откройте крышку, расположенную сбоку видеорегистратора.
- 3 Чтобы извлечь карту microSD, нажмите на нее, а затем аккуратно вытащите из слота.

Чтобы установить карту microSD, аккуратно вставьте карту в слот до щелчка и закройте боковую крышку.

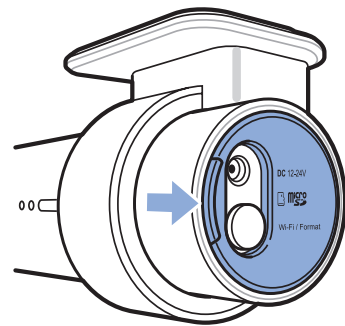

Откройте боковую крышку

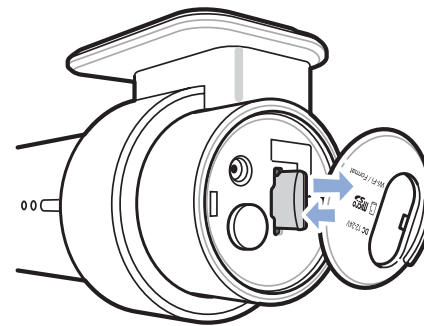

Извлечение карты

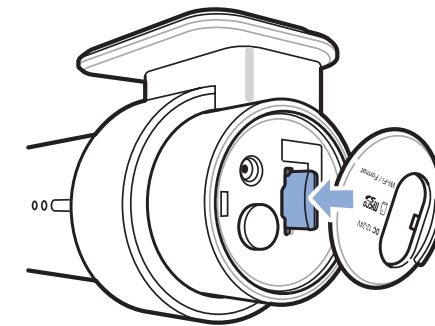

Установка карты

➤ Воспроизведение видеофайлов в BlackVue Viewer

- 1 Извлеките карту microSD из видеорегистратора.
- 2 Вставьте карту в устройство для считывания карт microSD и подключите устройство к ПК.

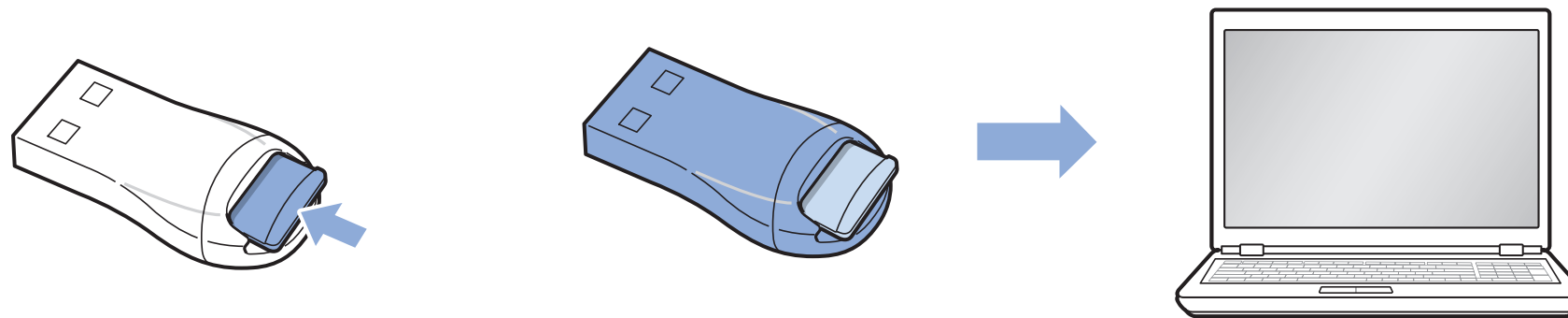

- 3 Найдите программу BlackVue Viewer и запустите ее.

□ Для пользователей Windows

Откройте Проводник и выберите карту microSD (съемный диск (F:)) или расположение с другим названием). Перейдите в папку F:\BlackVue\Application\Viewer for Windows\ и запустите BlackVue.exe.

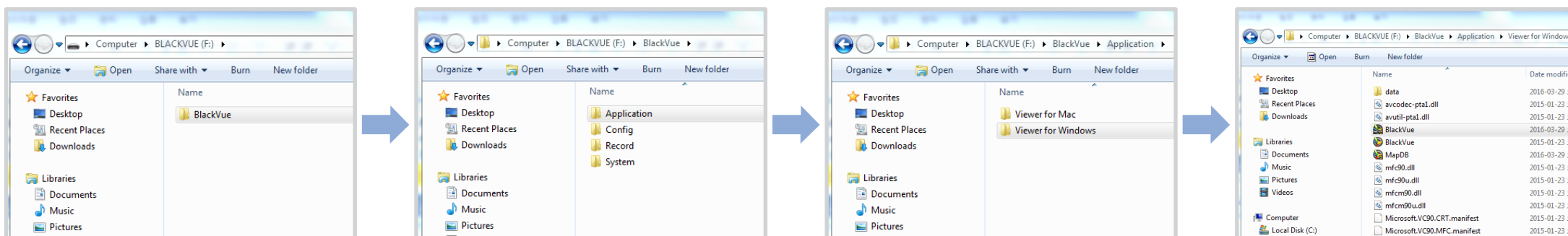

□ Для пользователей Mac

Откройте Проводник и выберите устройство для считывания карт microSD из списка в левой вкладке. Перейдите в папку \BlackVue\ Application\Viewer for Mac\ и запустите BlackVue Viewer.

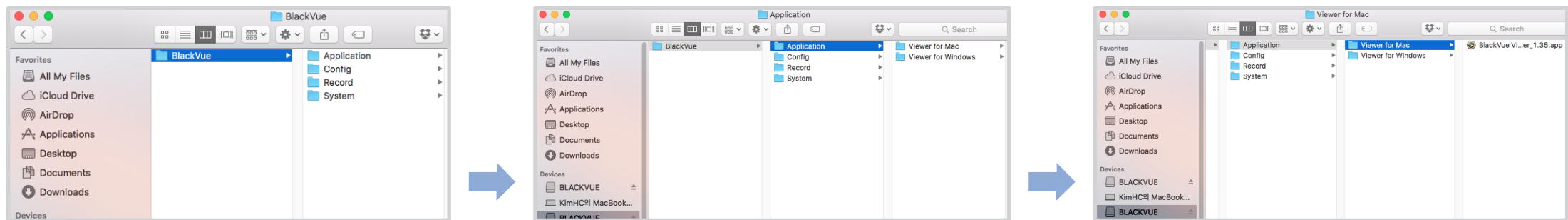

Интерфейс программы Viewer

Viewer для Windows

The image shows the MyWay Viewer software interface for Windows. The main window displays a video feed from a dashcam. The interface includes a menu bar with options like 'English', 'Format', 'Screenshot', 'Print', and 'Settings'. On the right side, there are panels for 'Gyro data' (showing TB, LR, FB values), 'GPS data' (showing speed, coordinates, and signal strength), and a 'File List' table. The bottom part of the interface features a playback control bar with buttons for play/pause, stop, next, and previous, along with sliders for speed and volume, and a timeline for navigation.

Labels on the right side of the interface:

- Сведения о программе
- Захват
- Печать
- Настройки
- Данные гироскопа
- GPS-данные
- Список записанных видео
- Секундная временная шкала

Labels on the left side of the interface:

- Окно воспроизведения видео
- Предыдущий кадр
- Воспроизведение предыдущего файла
- Поменять местами переднюю и заднюю камеры
- Переключение переднего и заднего вида
- Отразить по горизонтали
- Перевернуть изображение
- Полноэкранный режим

Labels at the bottom of the interface:

- Воспроизведение/Пауза
- Остановка воспроизведения
- Следующий кадр
- Воспроизвести следующий файл
- Управление скоростью воспроизведения
- Регулировка громкости
- Минутная временная шкала

Viewer для Mac

Настройки

Формат

Захват

Печать

Данные гироскопа

GPS-данные

Список записанных видео

Секундная временная шкала

Время воспроизведения

Регулировка громкости

Управление скоростью воспроизведения

Воспроизвести следующий файл

Следующий кадр

Воспроизведение/Пауза

Минутная временная шкала

Предыдущий кадр

Полноэкранный режим

Перевернуть изображение

Отразить по горизонтали

Переключение переднего и заднего вида

Поменять местами переднюю и заднюю камеры

Обычный экранный режим

Воспроизведение предыдущего файла

Окно воспроизведения видео

Zoom: 35.3%



Signal 050 Km/h 37° 28' 13.2420 N 126° 53' 9.9420 E

Type	Date	File name
Video	2016-05-10	20160510_120501_EF
Video	2016-05-10	20160510_120557_PF
Video	2016-05-10	20160510_120653_PF
Video	2016-05-10	20160510_120749_PF
Video	2016-05-10	20160510_120758_EF
Video	2016-05-10	20160510_120853...
Video	2016-05-10	20160510_120949_EF
Video	2016-05-10	20160510_121045_PF
Video	2016-05-10	20160510_121141...
Video	2016-05-10	20160510_121237...
Video	2016-05-10	20160510_121333...
Video	2016-05-10	20160510_121429...
Video	2016-05-10	20160510_121525_EF
Video	2016-05-10	20160510_121621...



➤ Воспроизведение видео

□ Воспроизведение видео

В BlackVue Viewer выберите файл видеозаписи и нажмите  либо дважды щелкните по файлу, чтобы воспроизвести видео.

BlackVue Viewer по умолчанию отображает файлы на карте microSD. Чтобы посмотреть файлы в другой папке, нажмите  (Windows) или  (Mac) и укажите путь к папке.

□ Определение видеофайлов по типу записи





	2016.05.10	20160510_120853_NF.mp4
	2016.05.10	20160510_120949_EF.mp4
	2016.05.10	20160510_121045_PF.mp4

 : По умолчанию видеорегистратор начинает запись видео в обычном режиме.

 : Если во время обычной записи или записи в режиме парковки видеорегистратор фиксирует внешнее воздействие или удар, начинается запись события. В этом режиме запись видео начинается за 5 секунд до момента события.

 : Если в режиме парковки камера распознает движение, то запись видео начинается за 5 секунд до момента обнаружения движения. Режим парковки включается, когда автомобиль не двигается в течение более 5 минут.

Примечание

- Видеорегистратору требуется источник постоянного питания для осуществления записи в режиме парковки. См. раздел «**Устройство предупреждения разряда аккумулятора (дополнительно)**» на **странице 86** для получения более подробной информации.
- Для установки программы BlackVue Viewer на ваш компьютер посетите сайт BlackVue (www.blackvue.com) и загрузите установочный файл BlackVue Viewer.
- С помощью кнопок выбора типа файла ( ,  ,  ,  , ) вы можете сортировать файлы, записанные с передней камеры, задней камеры (только в моделях 2CH), в обычном режиме, режиме события и режиме парковки.

□ Проверка отображаемого времени

При воспроизведении время записи отображается в левом нижнем углу видео. Если отображаемое время записанных видео является неправильным, обратитесь к разделу «**Настройка часового пояса**» на **странице 70**.

□ Использование BlackVue Viewer

С помощью кнопок управления воспроизведением можно настраивать параметры воспроизведения записанных видео, например, размер изображения, скорость воспроизведения и уровень громкости.



□ Временная шкала

С помощью временной шкалы можно просматривать видео по дате и времени записи в часах, минутах и секундах.



Изменение масштаба

- **Полноэкранный режим:** Во время воспроизведения дважды щелкните по экрану, чтобы перейти в режим полноэкранного просмотра. Чтобы вернуться в режим по умолчанию, снова щелкните дважды по видео или нажмите кнопку ESC.
- **100% масштаб:** Для просмотра видеозаписи в масштабе 100% во время воспроизведения щелкните по экрану правой кнопкой мыши. Чтобы перемешать видеоизображение по экрану, нажмите и удерживайте кнопку мыши.
- **Область увеличения масштаба:** Чтобы увеличить отдельную область видео, щелкните по экрану один раз. Щелкните снова, чтобы вернуться в режим по умолчанию. Пользователи компьютеров Mac могут изменять масштаб с помощью перемещения мыши.



Windows

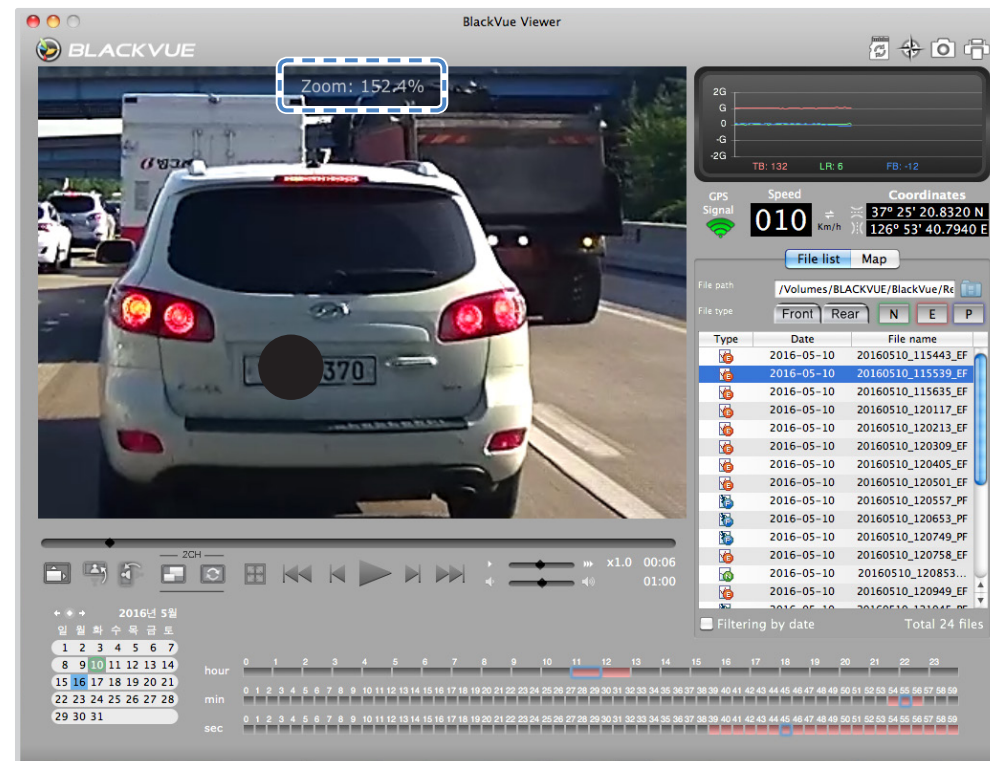

Mac

Просмотр графика гироскопа



Посмотреть информацию о чувствительности к внешним воздействиям (Гироскоп) можно в основном окне.

Просмотр GPS-данных

Посмотреть GPS-данные записанного видео в BlackVue Viewer можно во время воспроизведения видео.



The screenshot displays the BlackVue Viewer application window. The main video player shows a street scene with a red car. Overlaid on the right side are several panels: a 'MyWay Viewer' control panel with a play button, a 'GPS' panel showing driving speed (053 km/h) and coordinates (37° 28' 16.4040 N, 126° 53' 8.4660 E), and a 'Map' panel showing a satellite view of the location. Below the video player is a playback control bar with a progress slider, play/pause buttons, and speed/volume controls. At the bottom, there is a calendar and a timeline for the video recording.

MyWay Viewer

Переключение единиц измерения скорости

Выбор типа карты

Местонахождение автомобиля

Увеличение/уменьшение масштаба карты

Отслеживание GPS

Во время воспроизведения видео в BlackVue Viewer можно посмотреть скорость автомобиля и место записи видео (Отслеживание GPS).

- 1 Дважды щелкните по файлу в списке, чтобы начать воспроизведение.
- 2 Нажмите на вкладку **Map**.

Отслеживание GPS – расширенный режим

Объедините 4 последовательных видео и GPS-данные, чтобы построить маршрут, посмотреть скорость и местоположение вашего автомобиля, а также любое зарегистрированное событие, просматривая видеозапись в любой точке маршрута.

1 Дважды щелкните по файлу в списке, чтобы начать воспроизведение.

2 Нажмите кнопку .

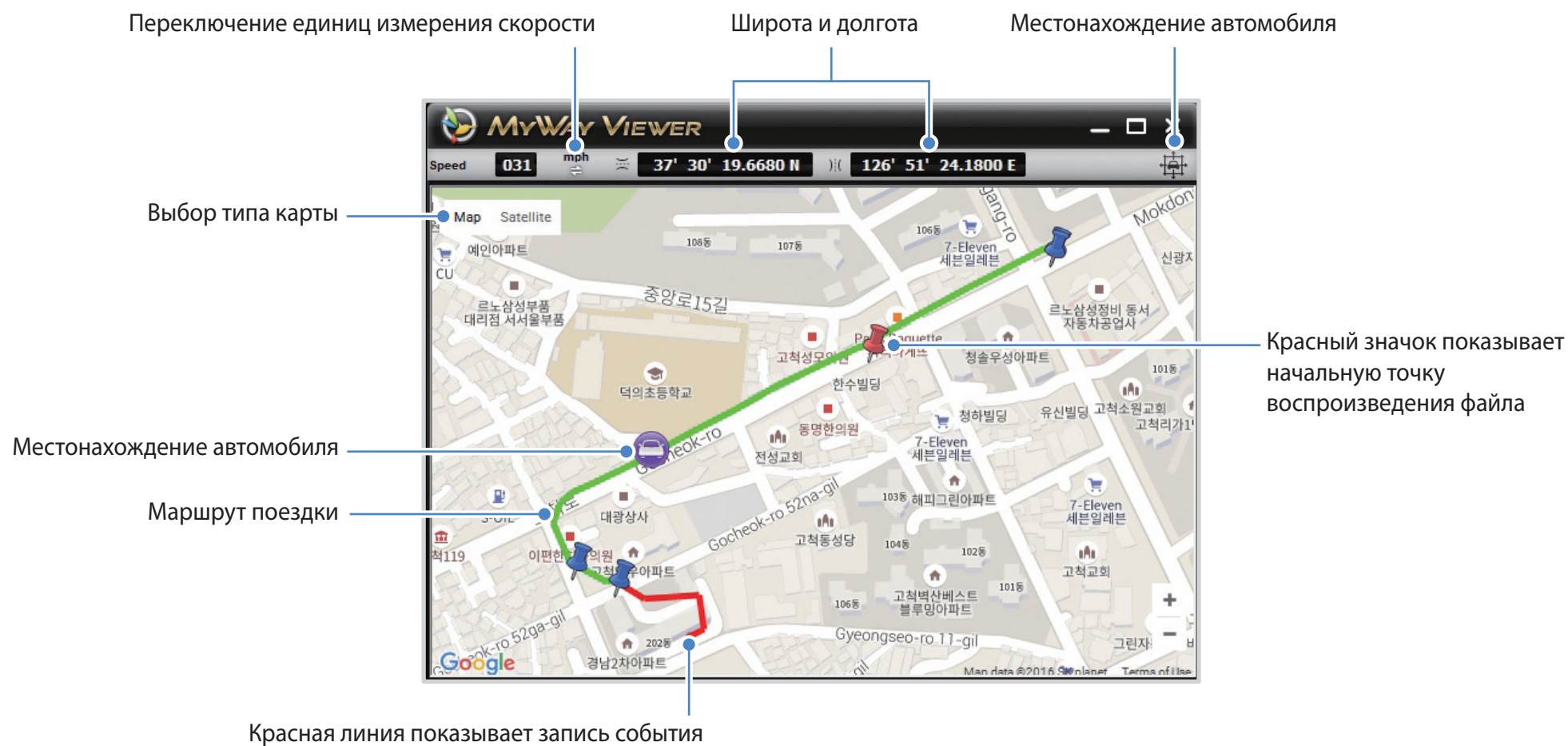

➤ Управление видео



В программе BlackVue Viewer можно управлять записанными видео. В ней также можно отформатировать карту microSD и обновить ПО.

Примечание

- При заполнении карты microSD видеорегистратор по умолчанию перезаписывает старые видео.

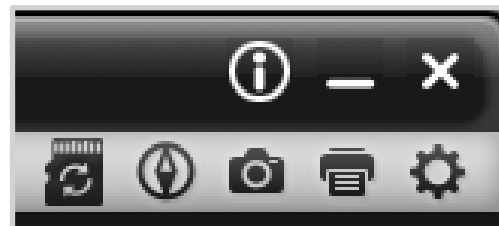
Снимок изображения видео и печать



- 1 Дважды щелкните по файлу в списке, чтобы начать воспроизведение.
- 2 Нажмите кнопку , чтобы поставить видео на паузу.
- 3 Нажмите кнопку , чтобы сделать снимок изображения видео, или кнопку , чтобы сразу распечатать изображение на экране.

□ Удаление видео

■ Для пользователей Windows

- 1 Выберите видео из списка записанных видео.
- 2 Щелкните по видео правой кнопкой мыши.

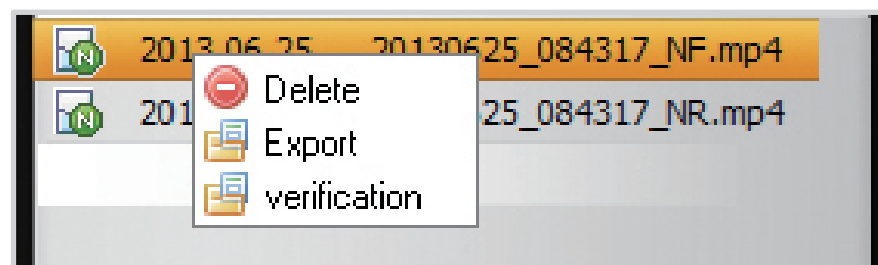

- 3 Нажмите «Удалить».

■ Для пользователей Mac

- 1 Перейдите в папку \BlackVue\Record\.
- 2 Выберите видео из списка записанных видео.
- 3 Нажмите «Переместить в корзину».

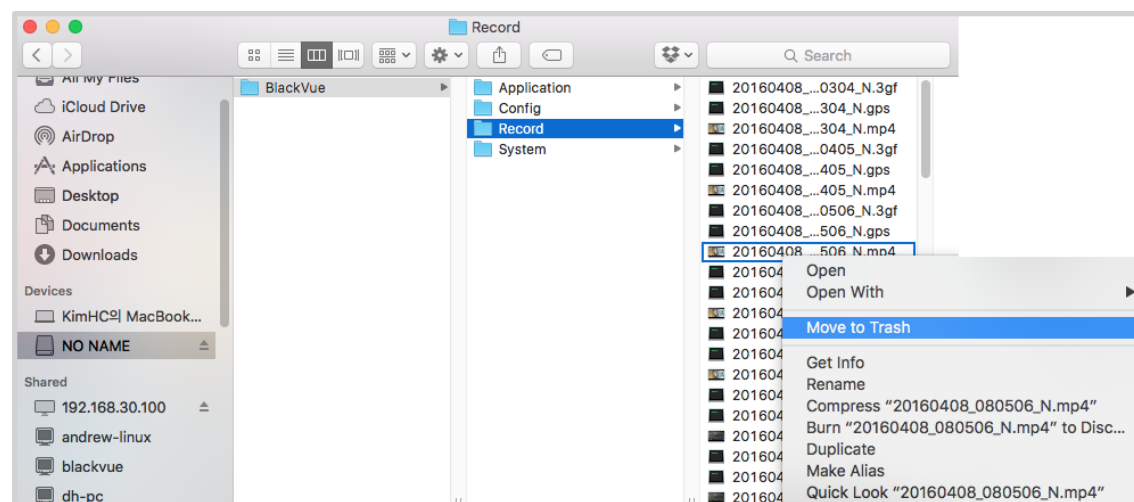

Экспорт видео

Для пользователей Windows

- 1 Выберите видео из списка записанных видео.
- 2 Щелкните по видео правой кнопкой мыши.

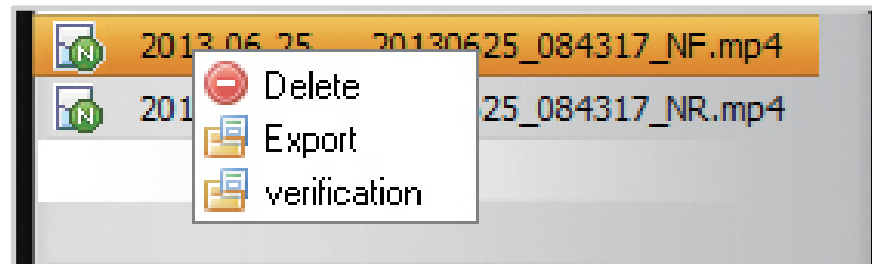

- 3 Нажмите «Экспорт».

- 4 Введите имя файла и задайте начальную и конечную точки (мин:сек) отрезка видео, который вы хотите экспортировать. Для экспорта видео без звука выберите опцию «Отключить звук».

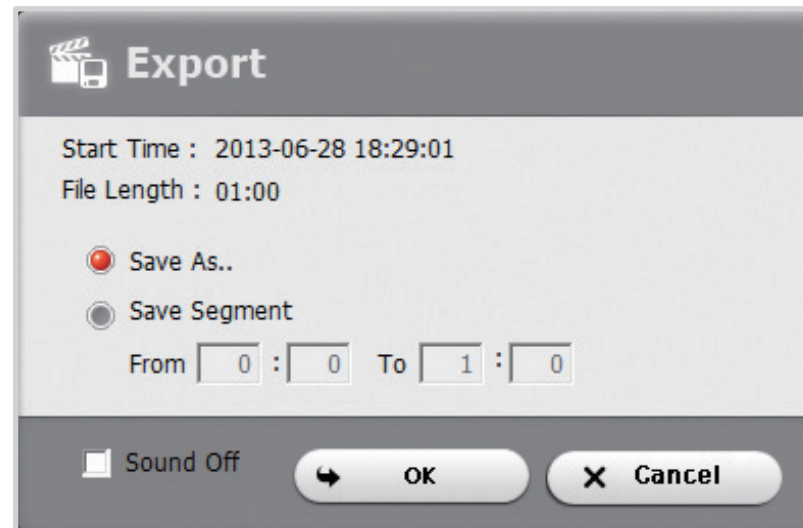

- 5 Нажмите **ОК**.
- 6 Выберите папку, в которую следует сохранить файл, и введите имя файла.
- 7 Нажмите **Сохранить**.

- Для пользователей Mac
- 1 Перейдите в папку \BlackVue\Record\.
- 2 Выберите видео из списка записанных видео.
- 3 Нажмите «Копировать *имя файла*».

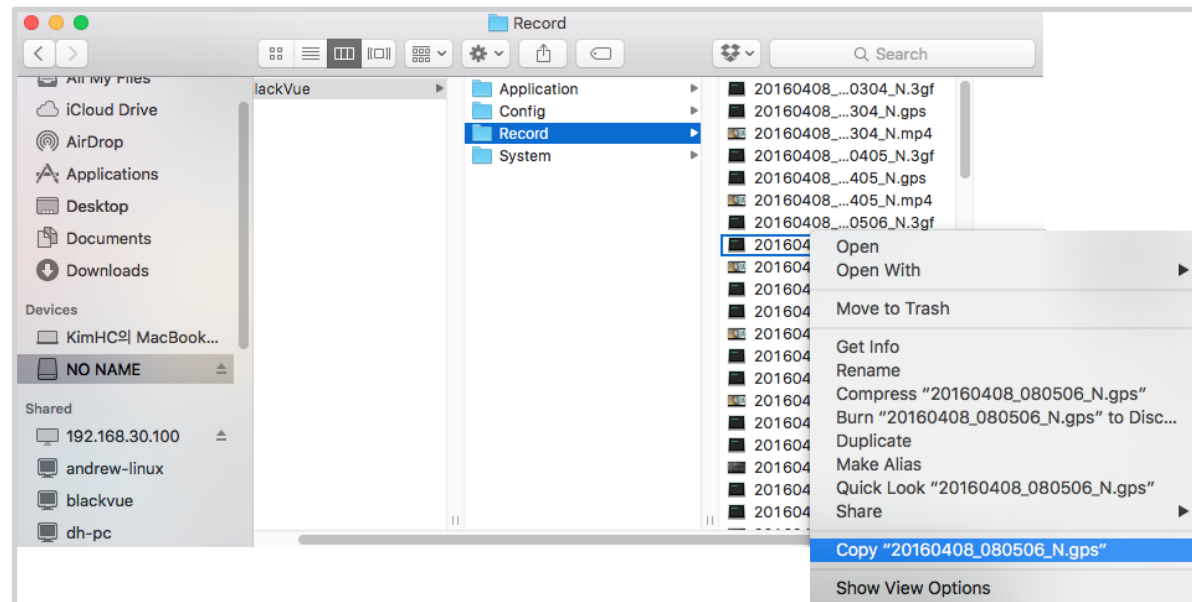

Проверка видео

Данная функция доступна только в BlackVue Viewer для Windows.

- 1 Выберите видео из списка записанных видео.
- 2 Щелкните по видео правой кнопкой мыши.

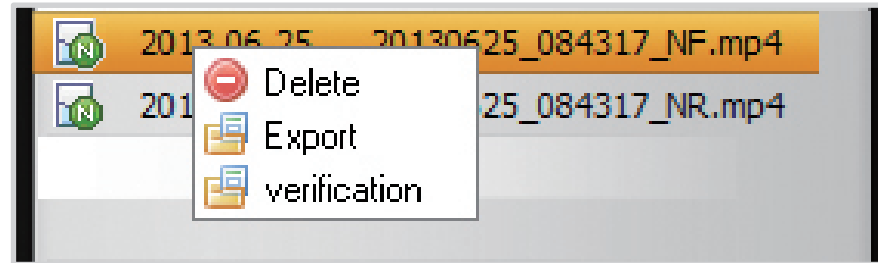

- 3 Нажмите «Проверка».



- 4 Нажмите **OK**.

▶ **Форматирование карты microSD**

Выполняйте форматирование карты microSD раз в месяц или когда видеорегистратор BlackVue запрашивает техническое обслуживание карты.

Отформатируйте карту microSD с помощью встроенной функции видеорегистратора или программы BlackVue Viewer (для Windows или Mac).

➤ **Форматирование с помощью встроенной функции видеорегистратора**

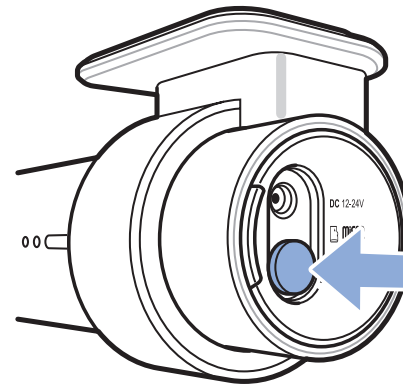

чтобы форматировать карту microSD, нажмите и удерживайте кнопку Wi-Fi/форматирование в течение 10 секунд, пока видеорегистратор не издаст звуковой сигнал.

➤ Форматирование с помощью Viewer для Windows

- 1 Загрузите BlackVue Viewer с сайта www.blackvue.com > Support > Downloads и установите программу на компьютер.
- 2 Вставьте карту microSD в устройство считывания карт microSD.
- 3 Подключите устройство считывания карт к компьютеру.
- 4 Запустите копию BlackVue Viewer, установленную на вашем ПК.
- 5 Нажмите кнопку «Форматирование» .
- 6 Выберите диск с картой microSD и нажмите **OK**.

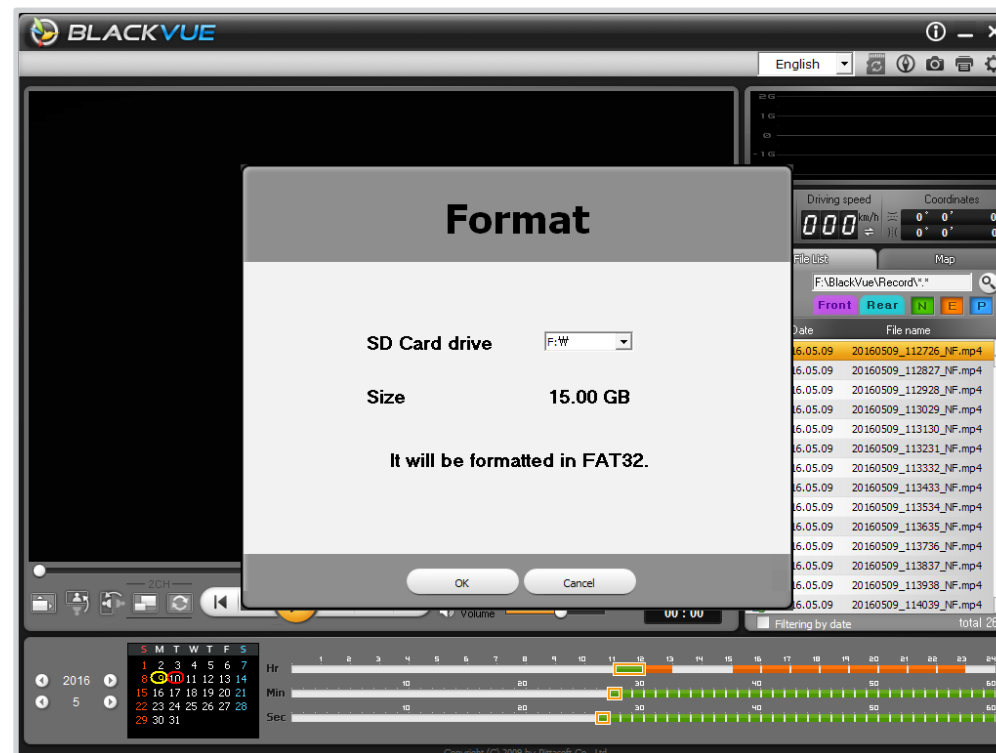

➤ Форматирование с помощью Viewer для Mac

- 1 Загрузите BlackVue Viewer с сайта www.blackvue.com > Support > Downloads и установите программу на компьютер.
- 2 Вставьте карту microSD в устройство считывания карт microSD.
- 3 Подключите устройство считывания карт к компьютеру Mac.
- 4 Запустите копию BlackVue Viewer, установленную на вашем ПК.
- 5 Нажмите кнопку «Форматирование» .
- 6 Выберите карту microSD из списка доступных дисков слева.

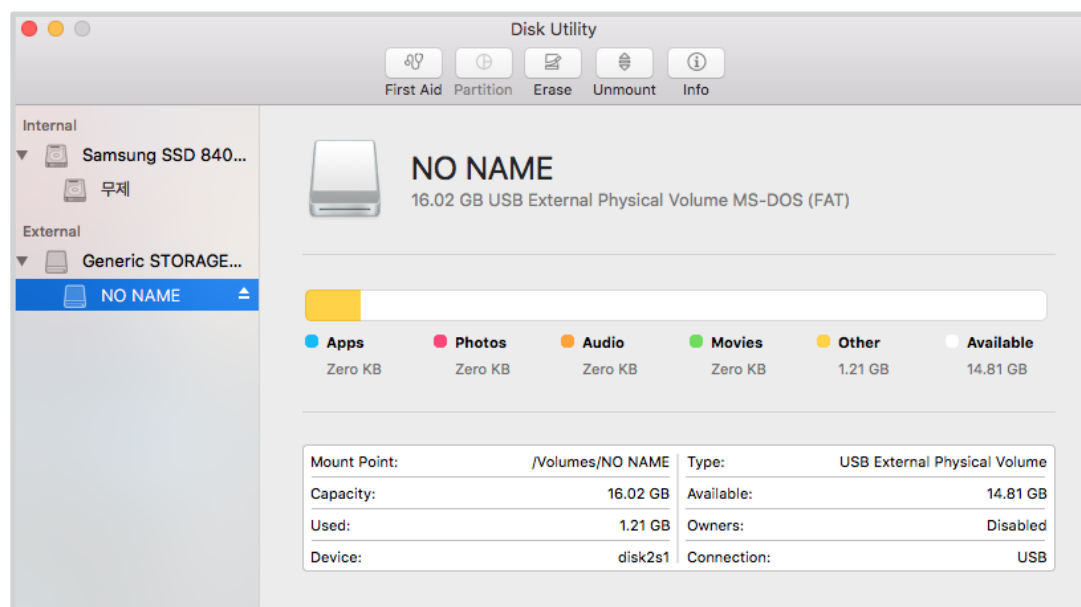

7 После выбора карты microSD нажмите вкладку «Очистить» в основном окне

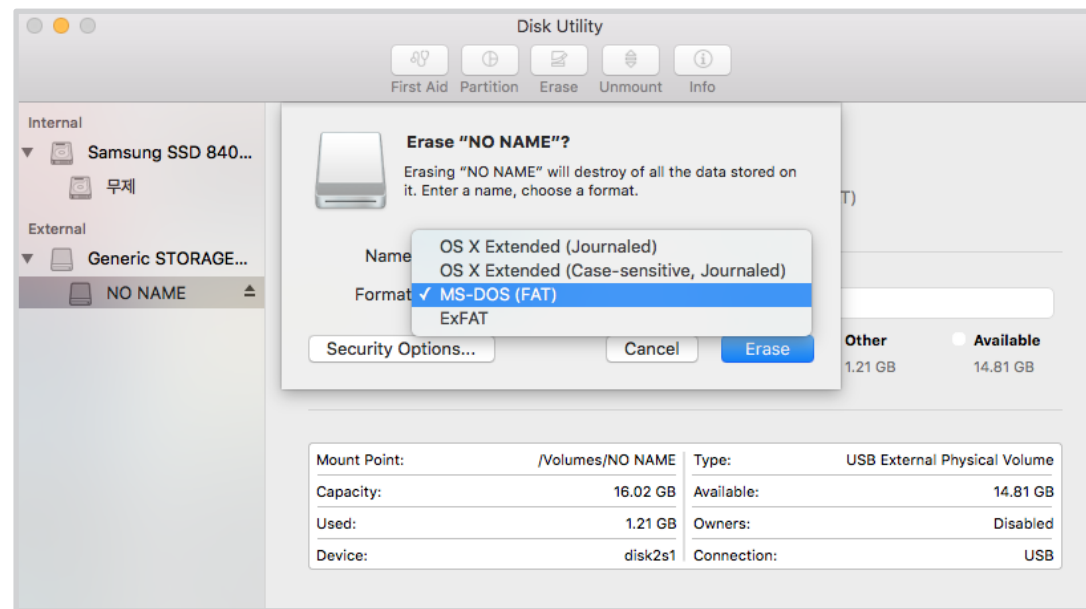

8 Выберите «MS-DOS (FAT)» из выпадающего меню «Форматирование хранилища» и нажмите «Очистить».

ПРЕДУПРЕЖДЕНИЕ

- При форматировании карты microSD все хранимые на ней видеофайлы удаляются.
- Поэтому перед форматированием карты microSD создавайте резервные копии важных видеофайлов, таких как записи событий. PittaSoft Co., Ltd. не несет ответственность за потерю видеофайлов, резервные копии которых не были сделаны.
- Рекомендуется форматировать карту microSD раз в месяц.
- Выполните форматирование карты microSD, если качество записываемых видео ухудшилось.
- Используйте только фирменные карты microSD от BlackVue. При использовании других карт могут возникнуть проблемы с совместимостью.
- PittaSoft Co., Ltd. не несет ответственность за возникновение каких-либо проблем из-за использования неоригинальных карт microSD.

► Обновление прошивки

Обновления прошивки могут добавлять новые функции и улучшать производительность. Поддерживайте актуальность вашего видеорегистратора BlackVue, устанавливая последние версии прошивки. Посетите сайт BlackVue (www.blackvue.com), чтобы проверить наличие новых версий прошивки для вашей модели видеорегистратора.

➤ Обновление прошивки с помощью устройства с iOS или Android (по беспроводной связи)

Нажмите здесь, чтобы открыть пошаговые видеоуроки, или перейдите в главное меню и выберите **Помощь > Видеоуроки**.

Убедитесь, что на вашем смартфоне устойчивое подключение к Интернету.

- 1 Откройте приложение BlackVue C
- 2 Нажмите  и выберите **Загрузить прошивку**.
- 3 Выберите модель видеорегистратора и язык прошивки и нажмите **ОК**.
- 4 Просмотрите версию прошивки и примечания к выпуску и нажмите **ОК** для начала загрузки.
- 5 После завершения загрузки нажмите **ОК** для возврата на главный экран.
Убедитесь, что видеорегистратор BlackVue включен и находится рядом.

6 перейдите в меню **Настройки** в вашем смартфоне, выберите **Wi-Fi** и убедитесь, что сеть Wi-Fi включена.



7 Выберите видеорегистратор BlackVue в списке сетей. SSID видеорегистратора по умолчанию начинается с номера модели (например, DR650S-*****).

8 Введите пароль по умолчанию **blackvue** и коснитесь **Подключиться**.

9 Откройте приложение BlackVue С. Выберите **BLACKVUE WI-FI** >  > **Обновление прошивки**.

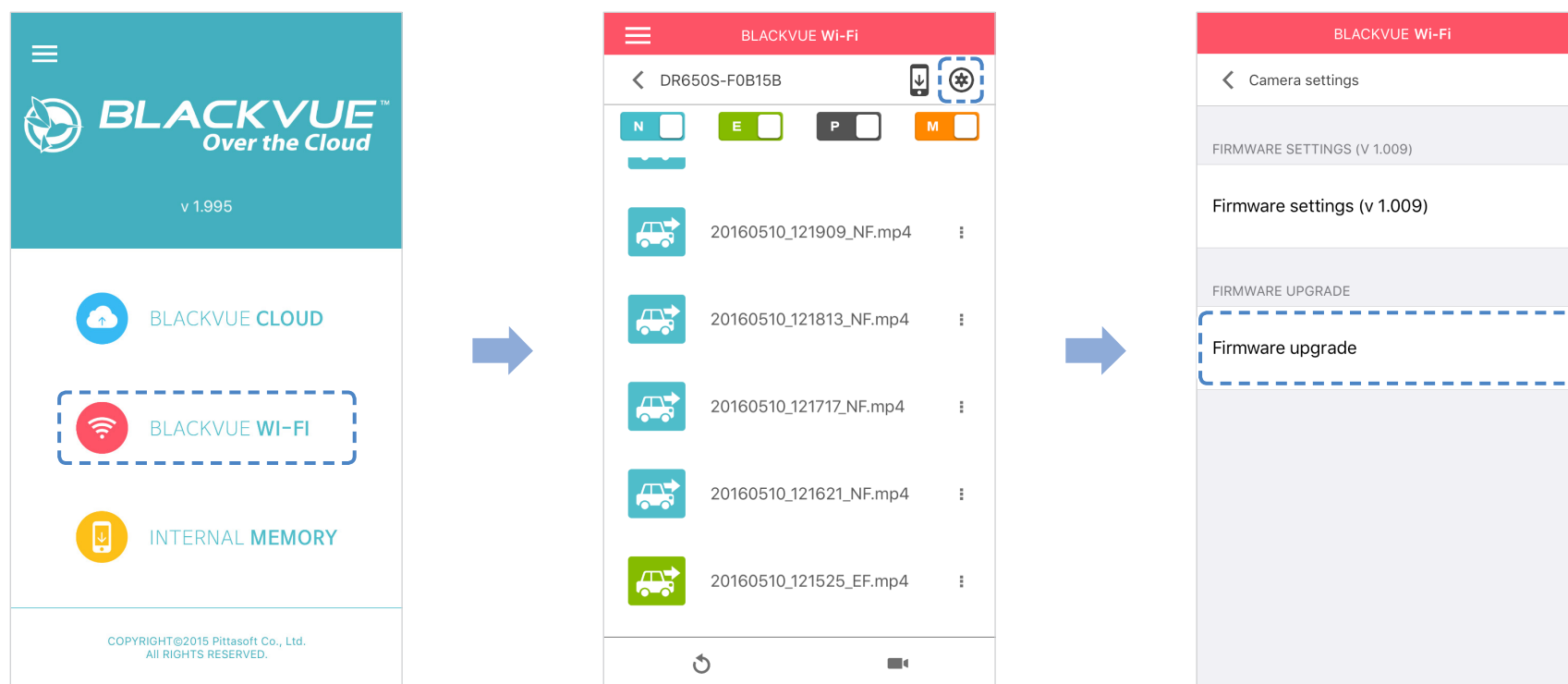



10 Нажмите «**OK**», чтобы применить обновление прошивки.

11 Прошивка видеорегистратора будет обновлена. Это может занять несколько минут. Для завершения обновления прошивки требуется перезагрузить видеорегистратор.

Обновление прошивки с помощью компьютера (Windows или Mac)

Поддерживайте актуальность вашего видеорегистратора BlackVue, устанавливая последние версии прошивки. Посетите сайт BlackVue (www.blackvue.com), чтобы проверить наличие новых версий прошивки для вашей модели видеорегистратора.

- 1 Вставьте карту microSD в устройство считывания карт microSD.
- 2 Подключите устройство для чтения карт microSD к вашему компьютеру.
- 3 Запустите программу BlackVue Viewer и нажмите кнопку «О программе» 
 - Если вы пользователь компьютеров Mac, нажмите  **BlackVue Viewer** и выберите в меню «О программе BlackVue».
- 4 Проверьте версию прошивки видеорегистратора BlackVue и выполните следующие шаги, если у вас не установлена последняя версия.

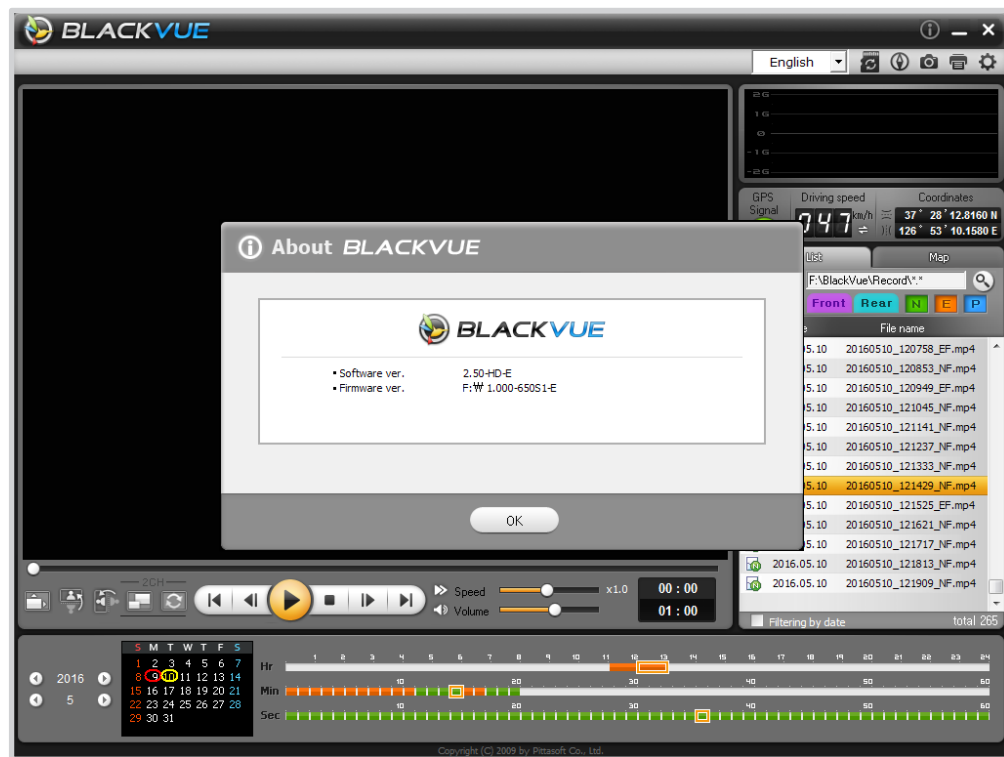

Windows

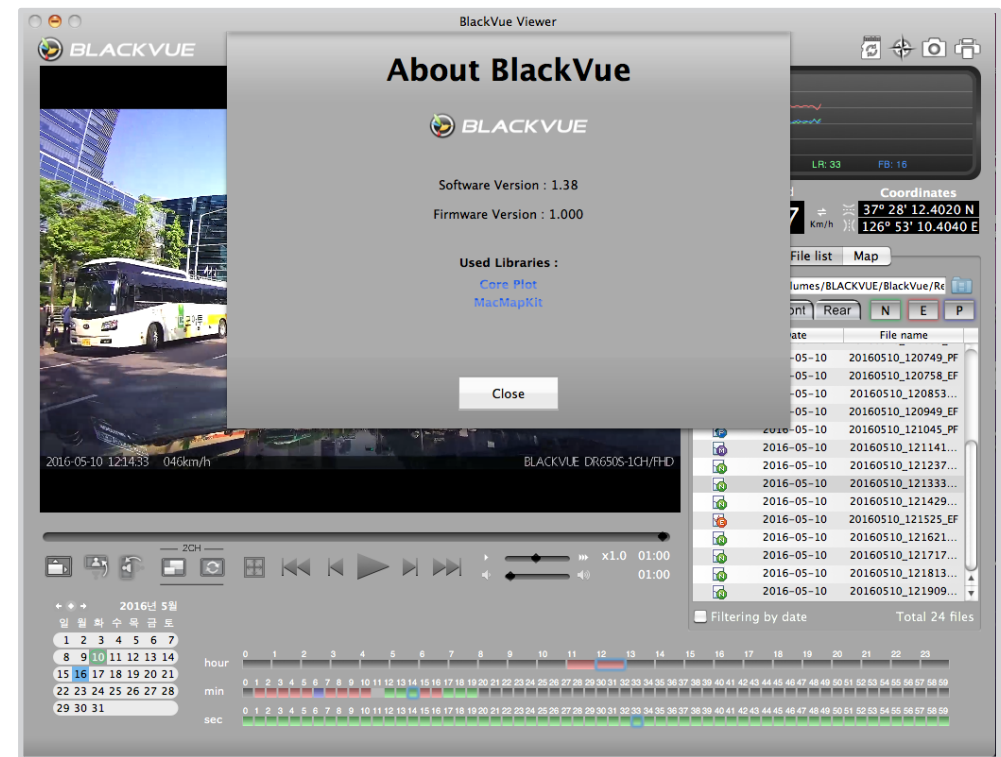

Mac

- 5 Выполните форматирование карты microSD. Инструкция по форматированию: «**Форматирование карты microSD**» на странице 41.

- 6 Перейдите на веб-сайт BlackVue (www.blackvue.com > Support > Download) и загрузите последнюю версию прошивки для вашей модели видеорегистратора BlackVue в zip-архиве.
- 7 Распакуйте архив и скопируйте папку BlackVue на карту microSD.

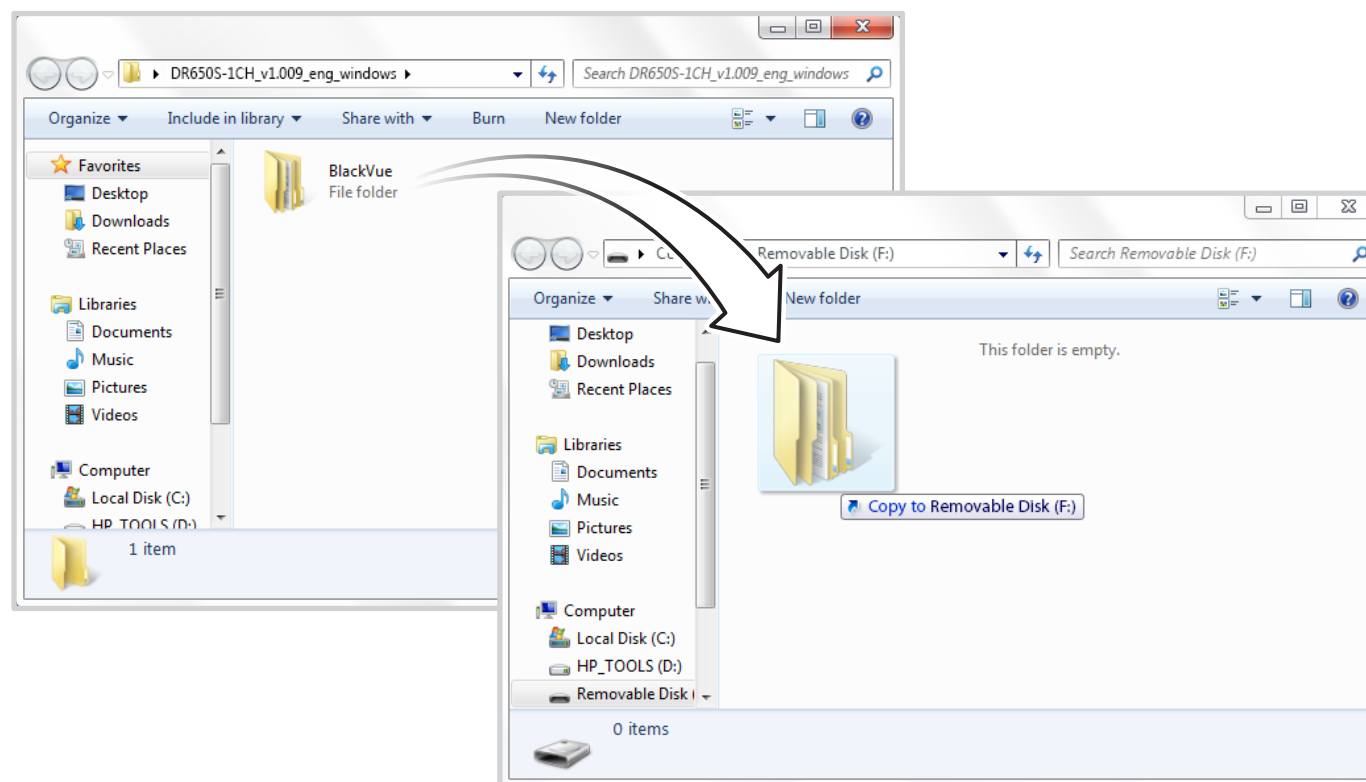

- 8 Вставьте карту microSD в видеорегистратор и подключите его к сети питания для запуска обновления прошивки. Не отключайте видеорегистратор от сети питания до завершения обновления. Отключение или сбой подачи питания может прервать процесс обновления и привести к нарушению работы видеорегистратора.

Примечание

- Устанавливайте и извлекайте карту microSD только при выключенном видеорегистраторе. В противном случае вы можете повредить данные или карту microSD.
- После завершения обновления все настройки будут возвращены к настройкам по умолчанию для гарантии стабильной работы. Установите пользовательские настройки (например, часовой пояс и т. д.).

▶ Изменение настроек с помощью смартфона (Android/iOS)



Установите соединение между смартфоном и видеорегистратором BlackVue через сеть Wi-Fi (для получения подробной информации см. «**Воспроизведение видеофайлов**» на странице 16).

- 1 На смартфоне выберите **Настройки** > **Wi-Fi** и выполните подключение к видеорегистратору.
- 2 Откройте приложение BlackVue C. Выберите **BLACKVUE WI-FI** >  для доступа к меню «Настройки прошивки».

➤ Основные настройки

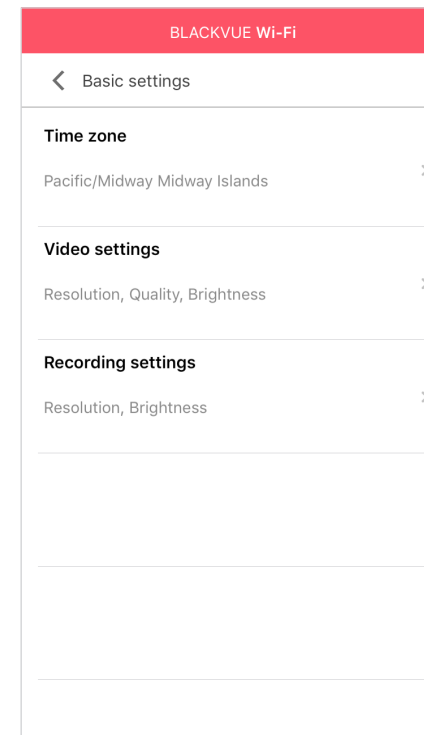
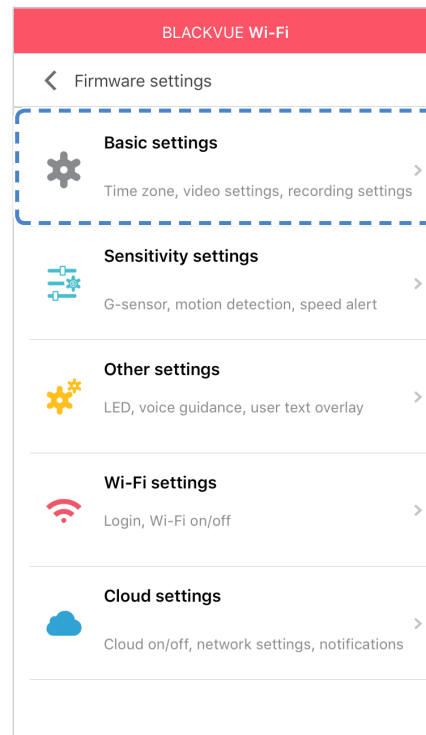

Часовой пояс

Нажмите здесь, чтобы открыть пошаговые видеоуроки, или перейдите в главное меню и выберите **Помощь > Видеоуроки**.

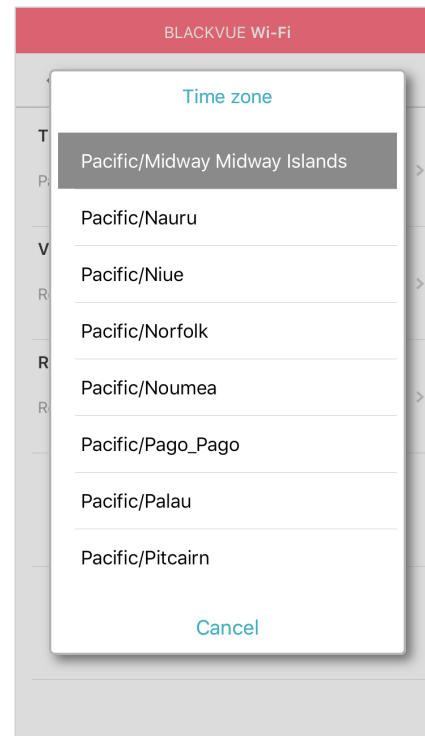

По умолчанию установлен часовой пояс Тихоокеанское время/остров Мидуэй (GMT-11). Выберите свой часовой пояс в выпадающем списке. Если ваш город не указан в списке, выберите другой город в том же часовом поясе.

После выбора часового пояса и сохранения настроек видеорегиистратор автоматически выполнит форматирование карты microSD и перезагрузится. Перед изменением часового пояса сохраните резервные копии видеозаписей с карты microSD.

Настройки видео

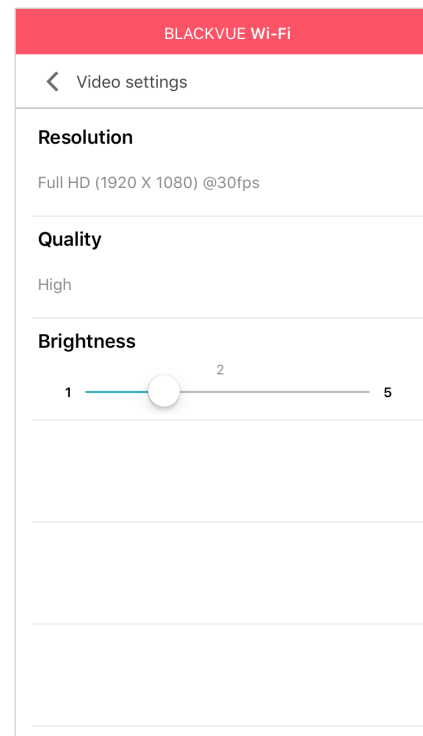

Разрешение

Выберите разрешение и частоту кадров. Например, «Full HD (1920 x 1080) @30fps» означает, что камера записывает видео в разрешении Full HD с частотой 30 кадров в секунду.

Качество изображения

Вы можете настроить качество записи (скорость передачи данных). Доступны следующие настройки качества: Обычное (6 Мбит/с), Высокое (8 Мбит/с) и Наивысшее (10 Мбит/с).

Это максимальные настройки качества при разрешении «FHD@30». Если вы уменьшите разрешение и частоту кадров, то фактическое качество изображения также уменьшится.

Увеличение качества изображения приведет к увеличению размера видеофайлов. Также увеличится время загрузки и копирования файлов.

Режим яркости

Вы можете изменить уровень яркости изображения видеозаписи.

Настройки записи

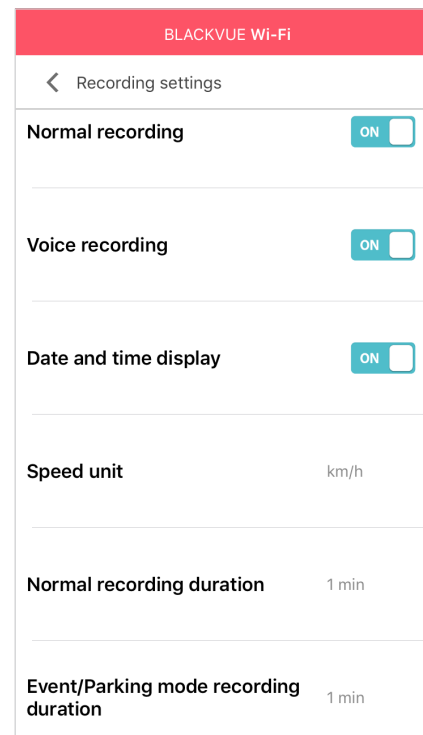

Обычная запись

Если отключить эту функцию, то видеорегистратор перестает записывать в обычном режиме.

Диктофон

Если отключить функцию диктофона, то видеорегистратор перестает записывать звук.

Отображение даты и времени

Включение/отключение отображения даты и времени на видео.

■ **Единицы измерения скорости**

Выберите км/ч, миль/ч или отключите показ единиц измерения скорости.

■ **Обычная длительность записи**

Выберите длительность видеофайлов: 1,2 или 3 минуты.

■ **Длительность записи событий/в режиме парковки**

Выберите длительность видеофайлов: 1,2 или 3 минуты.

■ **Автопереключение в режим парковки**

Если режим активирован, то видеорегистратор перейдет из обычного режима в режим парковки через 5 минут после остановки автомобиля.

➤ Настройки чувствительности

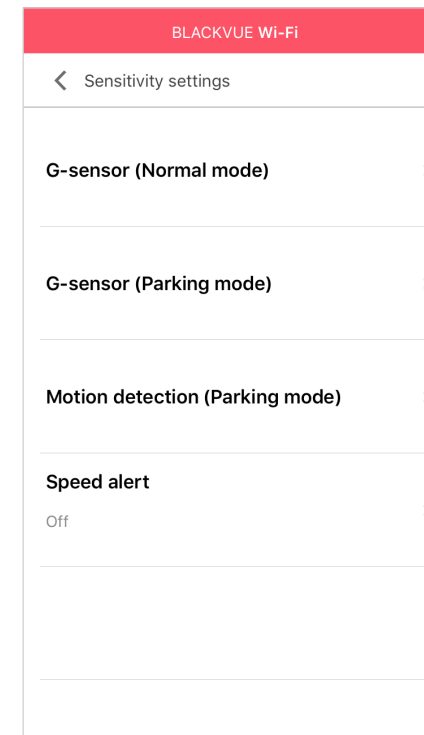
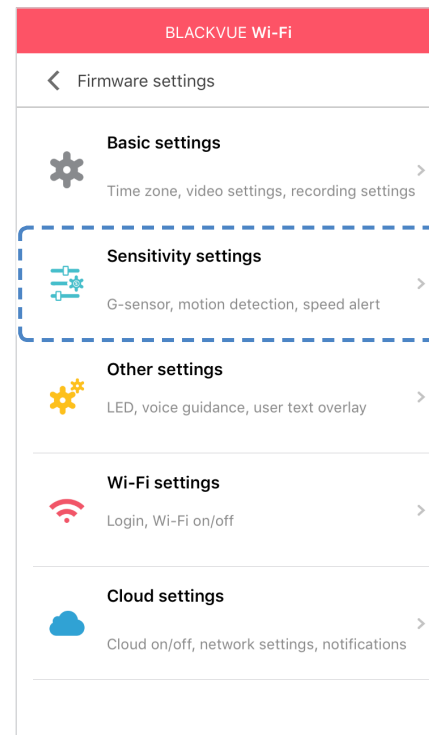

Гироскоп (Обычный режим и режим парковки)



Гироскоп измеряет движение автомобиля по 3 осям – вверх и вниз, влево и вправо, вперед и назад. Если гироскоп фиксирует значительное или внезапное движение (например, удар или столкновение), запускается запись события. Вы можете настроить чувствительность таким образом, что гироскоп не будет инициировать запись при незначительных авариях или ударах. Установите чувствительность гироскопа на ноль, чтобы отключить запись события при внешнем воздействии.

Обнаружение движения (режим парковки)

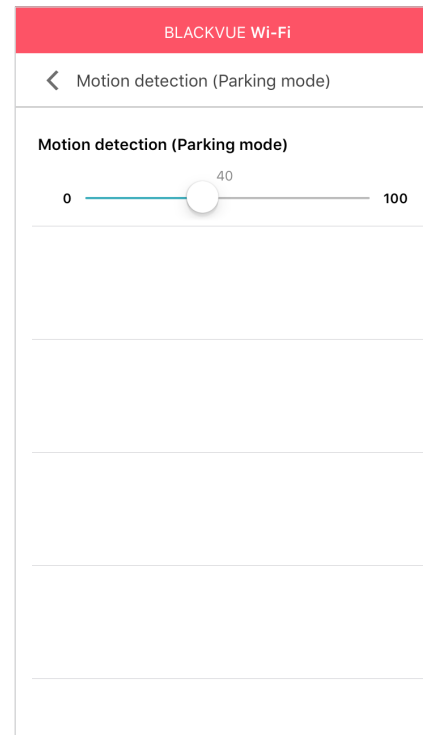

В режиме парковки видеорегистратор непрерывно осуществляет буферизацию видео и сохраняет запись, если обнаруживает движение в зоне видимости камеры.

Вы можете настроить чувствительность обнаружения движения, чтобы датчик не реагировал на движения вследствие ветра или дождя и не запускал запись. При настройке чувствительности учитывайте объекты, расположенные рядом с автомобилем.

Превышение скорости

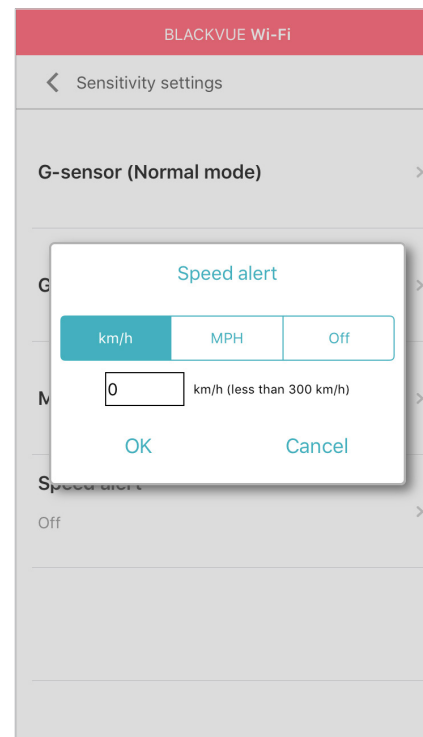

Установите ограничение скорости (до 300 км/ч или 200 миль/ч), чтобы активировать функцию оповещения при превышении скорости. При превышении автомобилем установленного скоростного ограничения раздается звуковой сигнал и включается режим записи события. После сохранения одного файла записи события видеорегистратор переходит обратно в режим обычной записи.

➤ Прочие настройки

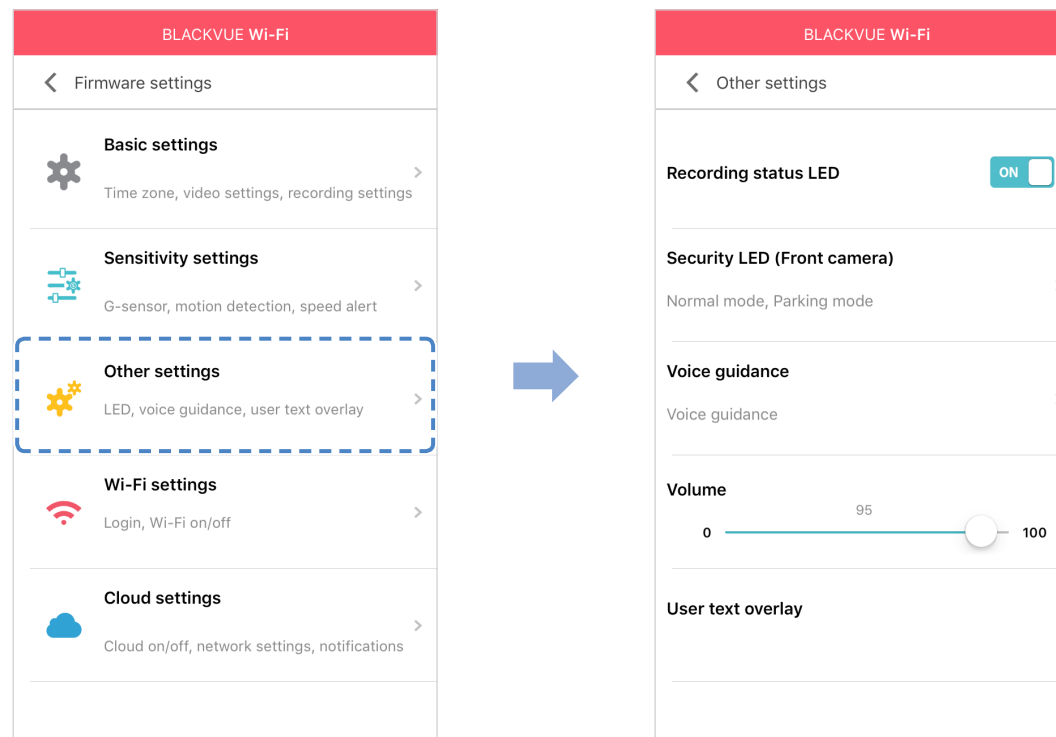

Индикатор состояния записи

Вы можете включить/выключить индикатор состояния записи.

Индикатор безопасности

Вы можете включить/выключить индикатор безопасности в обычном режиме и режиме парковки.

Голосовое управление

Вы можете настроить голосовое управление (оповещения), которое хотите слышать.

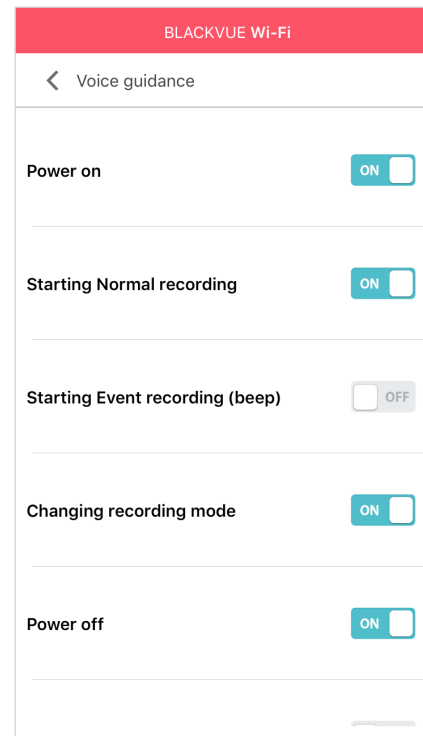

Громкость

Вы можете настроить громкость голосового управления (оповещения).

Наложение пользовательского текста

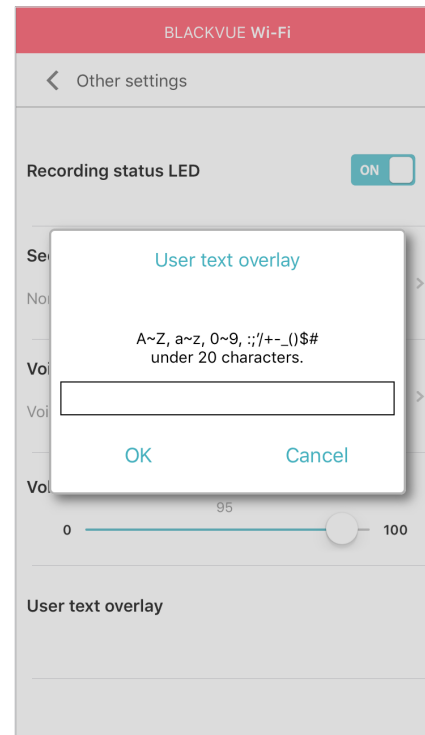

Вы можете создать наложение пользовательского текста из максимум 20 знаков, используя английские буквы (A – Z, a – z), цифры (0 – 9) и символы (;:/ +_ _)\$#). Наложенный текст будет отображаться в записанных видео в левом верхнем углу.

➤ Настройки Wi-Fi

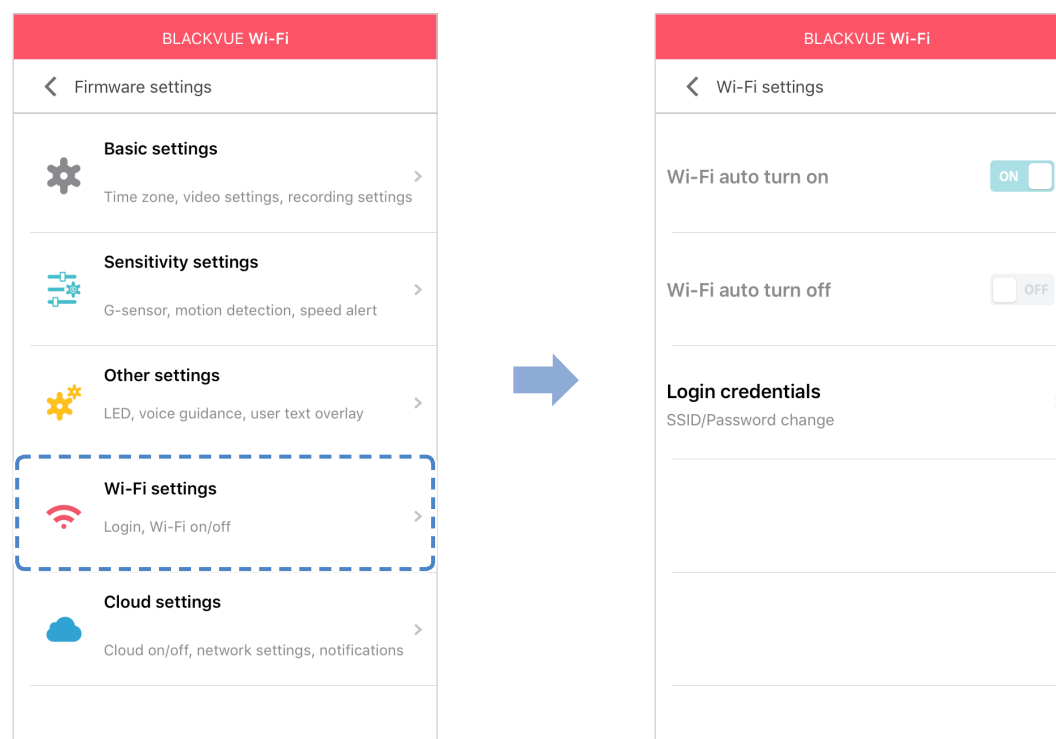

□ Включение/выключение автозапуска Wi-Fi

Вы не сможете включить/выключить автозапуск Wi-Fi при активном сервисе Cloud. Wi-Fi включится автоматически при включении видеорегистратора и его нахождении в включенном состоянии.

При отключении сервиса Cloud вы сможете настроить включение/отключение автозапуска Wi-Fi.

	ВКЛЮЧИТЬ	ВЫКЛЮЧИТЬ
Автозапуск Wi-Fi	Wi-Fi включается при включении видеорегистратора.	Wi-Fi не включается при включении видеорегистратора.
Автоотключение Wi-Fi	Wi-Fi выключается при неактивности в течение 10 минут.	Wi-Fi не включается автоматически.

Вы также можете нажать кнопку **Wi-Fi/Форматировать** на корпусе видеорегистратора для включения/отключения Wi-Fi вручную.

Учетные данные

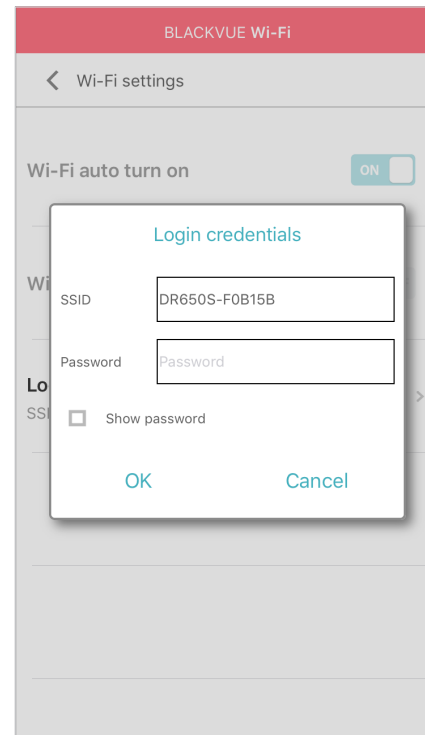

Вы можете изменить SSID видеорегистратора и пароль Wi-Fi.

Настройка Cloud

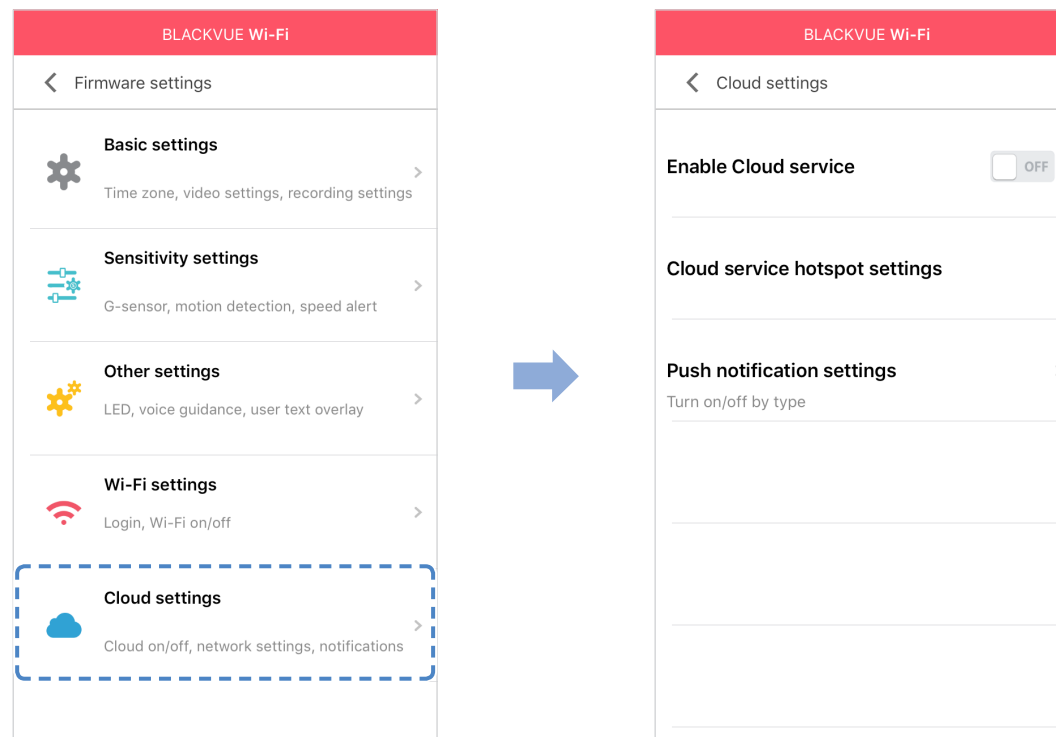

Включить Cloud

Отключите Cloud, если вы его не используете.

Настройки точки подключения к Cloud

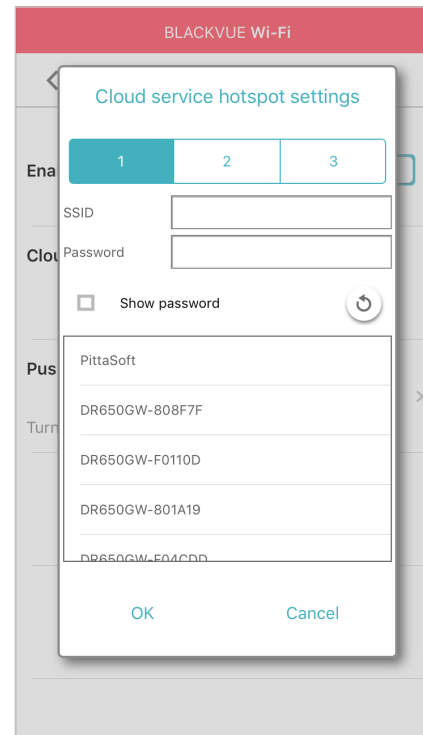

Можно сохранить до трех SSID точек доступа Wi-Fi (например, домашней сети, переносного устройства и рабочей сети). Выберите точку доступа Wi-Fi из списка и введите пароль. Нажмите 2 и 3 для настройки дополнительных точек доступа.

Видеорегистратор BlackVue попытается сначала подключиться к точке доступа 1. Если он не сможет подключиться к точке доступа 1, то будет выполнена попытка подключения к точке доступа 2, а затем к точке доступа 3.

Примечание

- Видеорегистратор BlackVue несовместим с беспроводными сетями 5 Гц.

Настройки push-уведомлений

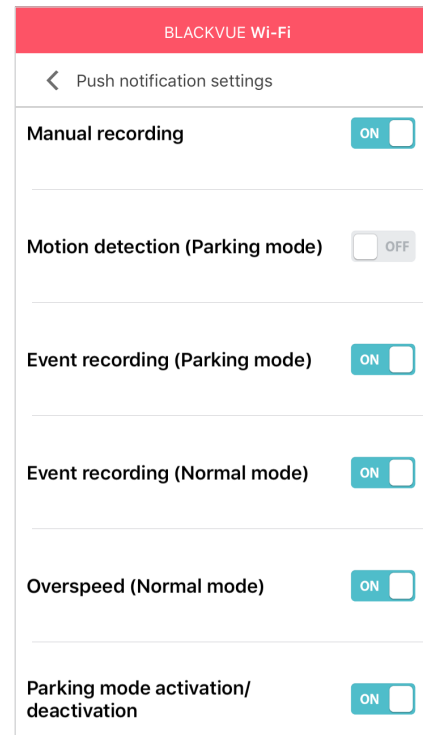



Вы можете настроить получение push-уведомлений.

▶ Изменение настроек с помощью компьютера (Windows/Mac)

➤ Настройка языка в BlackVue Viewer

Выберите из списка язык интерфейса BlackVue Viewer.

➤ Настройки BlackVue

Нажмите кнопку  или меню  **BlackVue Viewer**, чтобы открыть панель настроек BlackVue. Здесь вы сможете изменить большинство настроек BlackVue для дальнейшей эксплуатации.

Выберите язык



Настройки



Type	Date	File name
📁	2016.05.10	20160510_120758_EF.mp4
📁	2016.05.10	20160510_120853_NF.mp4
📁	2016.05.10	20160510_120949_EF.mp4
📁	2016.05.10	20160510_121045_NF.mp4
📁	2016.05.10	20160510_121141_NF.mp4
📁	2016.05.10	20160510_121237_NF.mp4
📁	2016.05.10	20160510_121333_NF.mp4
📁	2016.05.10	20160510_121429_NF.mp4
📁	2016.05.10	20160510_121525_EF.mp4
📁	2016.05.10	20160510_121621_NF.mp4
📁	2016.05.10	20160510_121717_NF.mp4
📁	2016.05.10	20160510_121813_NF.mp4
📁	2016.05.10	20160510_121909_NF.mp4

□ Основные настройки

Вы можете установить основные настройки во вкладке **Базовые настройки** в меню **Настройки**.

- 1 Нажмите кнопку  или меню  **BlackVue Viewer**.
- 2 Нажмите на вкладку **Базовые настройки**.
- 3 Измените настройки.
- 4 Нажмите **Сохранить и закрыть**.

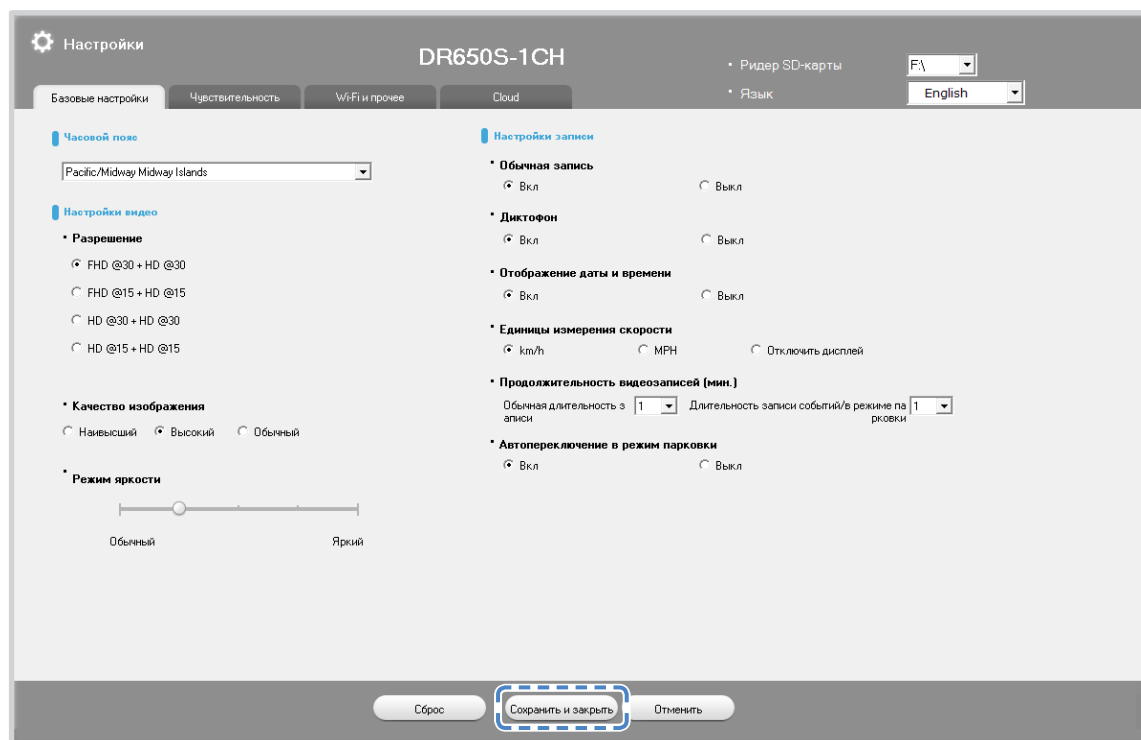

■ Прошивка

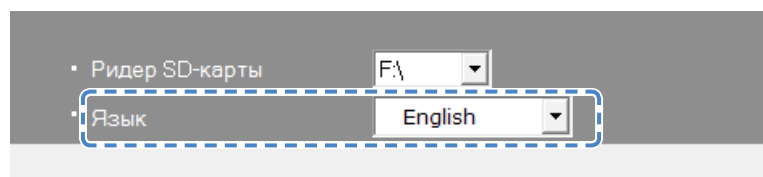

Выберите язык прошивки из списка языков. Голосовые оповещения видеорегистратора будут воспроизводиться на выбранном языке.

■ **Настройка часового пояса**

По умолчанию установлен часовой пояс Тихоокеанское время/остров Мидуэй (GMT-11). Выберите свой часовой пояс в выпадающем списке. Если ваш город не указан в списке, выберите другой город в том же часовом поясе.

После выбора часового пояса и сохранения настроек видеорегистратор при последующей установке карты microSD автоматически выполнит ее форматирование и перезагрузится. Перед изменением часового пояса сохраните резервные копии видеозаписей с карты microSD.

■ **Настройки видео**

- **Разрешение**

Выберите разрешение и частоту кадров. Например, «Full HD (1920 x 1080) @30fps» означает, что камера записывает видео в разрешении Full HD с частотой 30 кадров в секунду.

- **Качество изображения**

Вы можете настроить качество записи (скорость передачи данных). Доступны следующие настройки качества: Обычное (6 Мбит/с), Высокое (8 Мбит/с) и Наивысшее (10 Мбит/с).

Увеличение качества изображения приведет к увеличению размера видеофайлов.

- **Режим яркости**

Вы можете изменить уровень яркости изображения видеозаписи.

■ Настройки записи

- **Обычная запись**

Если отключить эту функцию, то видеореги­стратор перестает записывать в обычном режиме.

- **Диктофон**

Если отключить функцию диктофона, то видеореги­стратор перестает записывать звук.

- **Отображение даты и времени**

Включение/отключение отображения даты и времени на видео.

- **Единицы измерения скорости**

Выберите км/ч, миль/ч или отключите показ единиц измерения скорости.

- **Обычная длительность записи**

Выберите длительность видеофайлов: 1, 2 или 3 минуты.

- **Длительность записи событий/в режиме парковки**



Выберите длительность видеофайлов: 1, 2 или 3 минуты.

- **Автопереключение в режим парковки**

Если режим активирован, то видеореги­стратор перейдет из обычного режима в режим парковки через 5 минут после остановки автомобиля.

□ Настройки чувствительности

Вы можете настроить чувствительность внешнего воздействия (гироскоп), обнаружения движения и оповещение при превышении скорости во вкладке **Чувствительность** в меню **Настройки**.

- 1 Нажмите кнопку  или меню  **BlackVue Viewer** .
- 2 Нажмите на вкладку **Чувствительность**.
- 3 Измените настройки.
- 4 Нажмите **Сохранить и закрыть**.

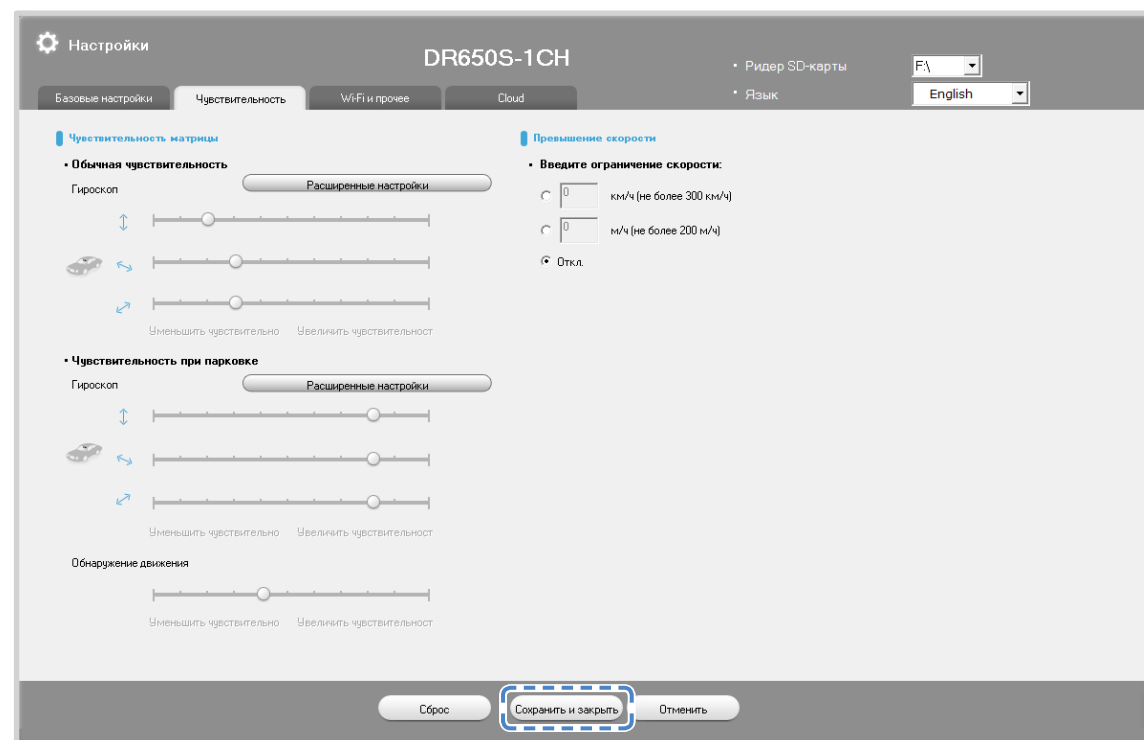

■ Чувствительность в обычном режиме и режиме парковки

Гироскоп измеряет движение автомобиля по 3 осям – вверх и вниз, влево и вправо, вперед и назад. Если гироскоп фиксирует значительное или внезапное движение (например, удар или столкновение), запускается запись события. Вы можете настроить чувствительность таким образом, что гироскоп не будет инициировать запись при незначительных авариях или ударах. Установите чувствительность гироскопа на ноль, чтобы отключить запись события при внешнем воздействии.

■ Чувствительность обнаружения движения (режим парковки)

В режиме парковки видеорегистратор непрерывно осуществляет буферизацию видео и сохраняет запись, если обнаруживает движение в зоне видимости камеры.

Вы можете настроить чувствительность обнаружения движения, чтобы датчик не реагировал на движения вследствие ветра или дождя и не запускал запись. При настройке чувствительности учитывайте объекты, расположенные рядом с автомобилем.

■ Расширенные настройки чувствительности для обычного режима и режима парковки

Расширенные настройки чувствительности позволяют точно настроить порог срабатывания гироскопа и начала записи события во время просмотра записанного видео и данных гироскопа.

- 1 Нажмите кнопку «Расширенные настройки» режима записи.
- 2 Выберите видео из списка, которое вы хотите использовать для настройки порога срабатывания записи события.
- 3 Нажмите кнопку  или дважды щелкните на выбранное видео.
- 4 Для настройки порога перемещайте ползунки, расположенные рядом с каждой осью гироскопа. Если значения гироскопа на одной из 3 осей будут выше установленного порога, то запустится запись события.

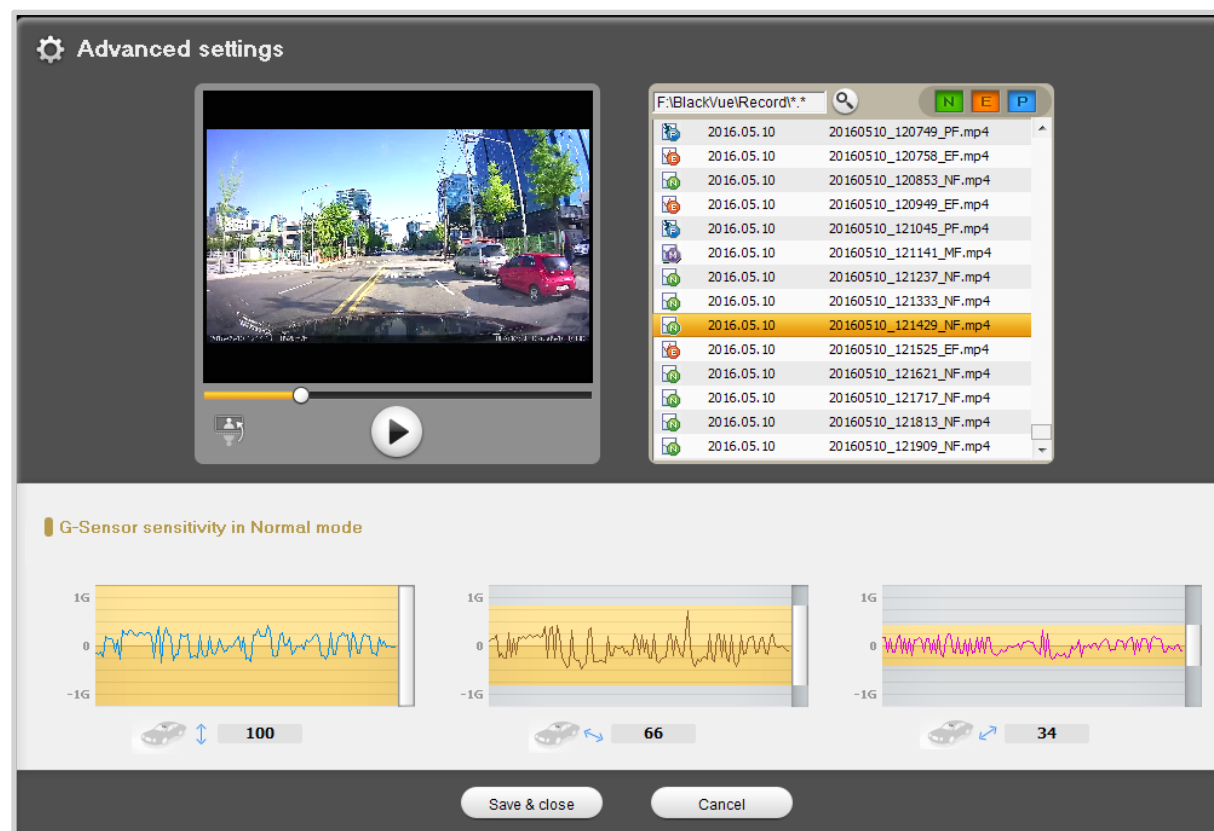

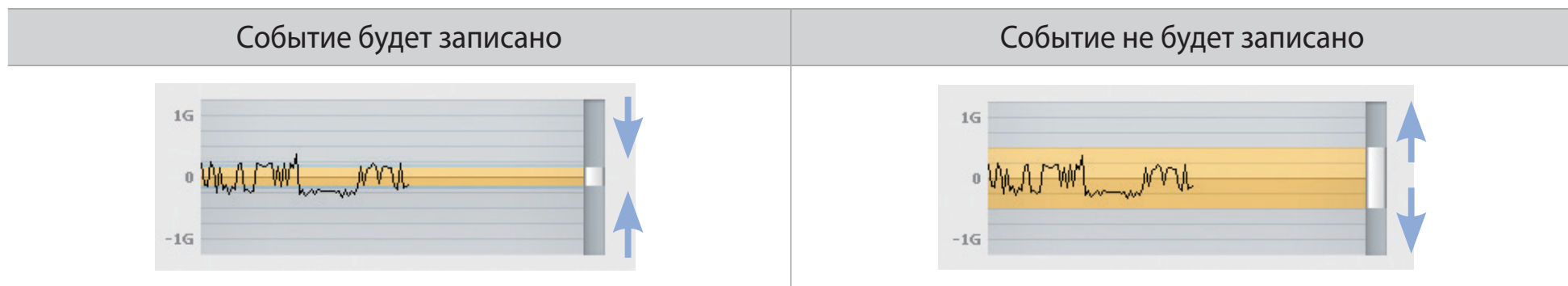



5 Нажмите **Сохранить и закрыть**.

■ Превышение скорости

Установите ограничение скорости (до 300 км/ч или 200 миль/ч), чтобы активировать функцию оповещения при превышении скорости. При превышении автомобилем установленного скоростного ограничения раздается звуковой сигнал и включается режим записи события. После сохранения одного файла записи события видеорегиистратор переходит обратно в режим обычной записи.

Настройки Wi-Fi и прочие настройки

Во вкладке «Wi-Fi и прочее» в окне «Настройки» вы можете изменить настройки Wi-Fi и прочие настройки, такие как включение/выключение автозапуска Wi-Fi, учетные данные, индикаторы, голосовое управление, громкость и наложение пользовательского текста.

- 1 Нажмите кнопку  или меню  **BlackVue Viewer** .
- 2 Нажмите вкладку **Wi-Fi и прочее**.
- 3 Измените настройки.
- 4 Нажмите **Сохранить и закрыть**.

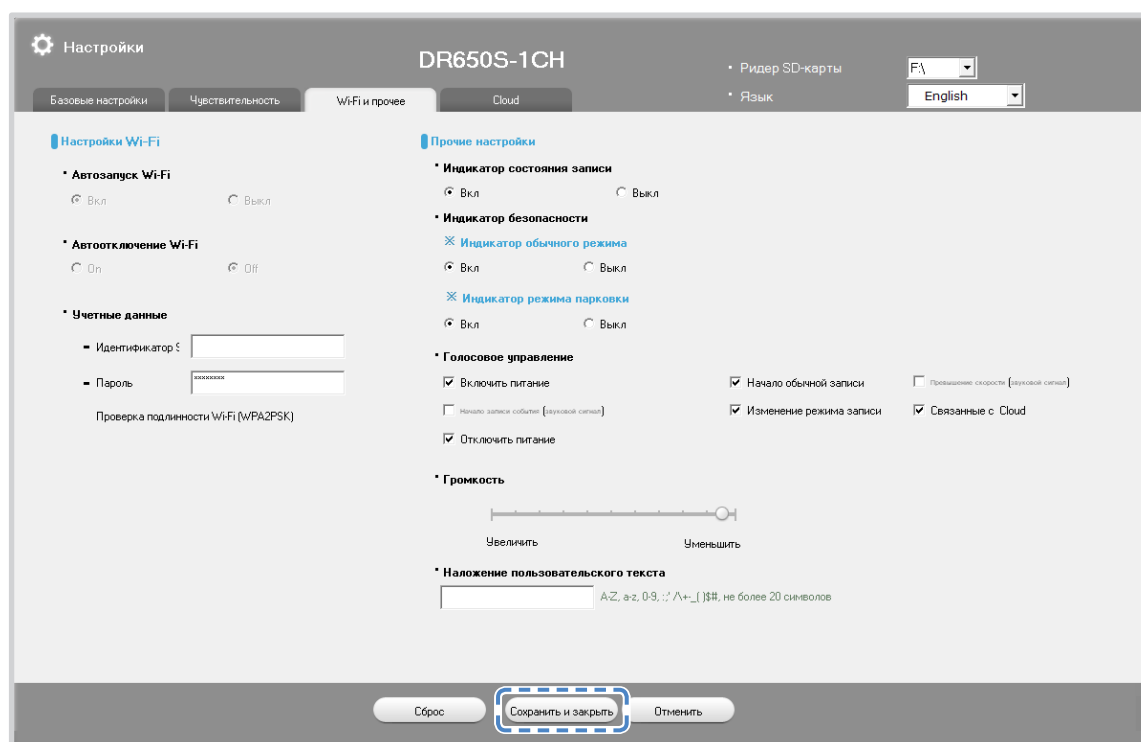

■ Настройки Wi-Fi

• Включение/выключение автозапуска Wi-Fi

Вы не сможете включить/выключить автозапуск Wi-Fi при активном сервисе Cloud. Wi-Fi включится автоматически при включении видеорегистратора и его нахождении в включенном состоянии.

При отключении сервиса Cloud вы сможете настроить включение/отключение автозапуска Wi-Fi.

	ВКЛЮЧИТЬ	ВЫКЛЮЧИТЬ
Автозапуск Wi-Fi	Wi-Fi включается при включении видеорегистратора.	Wi-Fi не включается при включении видеорегистратора.
Автоотключение Wi-Fi	Wi-Fi выключается при неактивности в течение 10 минут.	Wi-Fi не включается автоматически

Вы также можете нажать кнопку Wi-Fi/Форматировать на корпусе видеорегистратора для включения/отключения Wi-Fi вручную.

• Учетные данные

Вы можете изменить SSID видеорегистратора и пароль Wi-Fi.

■ Прочие настройки

Вы можете изменить прочие настройки, такие как индикаторы, голосовое управление, громкость и наложение пользовательского текста.

• Индикатор состояния записи

Вы можете включить/выключить индикатор состояния записи.

• Индикатор безопасности

Вы можете включить/выключить индикатор безопасности в обычном режиме и режиме парковки.

- Индикатор обычного режима
- Индикатор режима парковки

- **Голосовое управление**

Вы можете настроить голосовое управление (оповещения), которое хотите слышать.

- Включить питание
- Начало обычной записи
- Начало записи события (звуковой сигнал)
- Изменение режима записи
- Отключить питание
- Превышение скорости (звуковой сигнал)
- Связанные с Cloud

- **Громкость**



Вы можете настроить громкость голосового управления (оповещения).

- **Наложение пользовательского текста**

Вы можете создать наложение пользовательского текста из максимум 20 знаков, используя английские буквы (A – Z, a – z), цифры (0 – 9) и символы (;' ^ + - _ () \$ #). Наложённый текст будет отображаться в записанных видео в левом верхнем углу.

Настройка Cloud

Вы можете изменить настройки Cloud, такие как включение Cloud, настройки точки доступа Cloud и настройки push-уведомлений во вкладке настроек Cloud в окне «Настройки».

- 1 Нажмите кнопку  или меню  **BlackVue Viewer** .
- 2 Нажмите вкладку **Cloud** .
- 3 Измените настройки.
- 4 Нажмите **Сохранить и закрыть**.

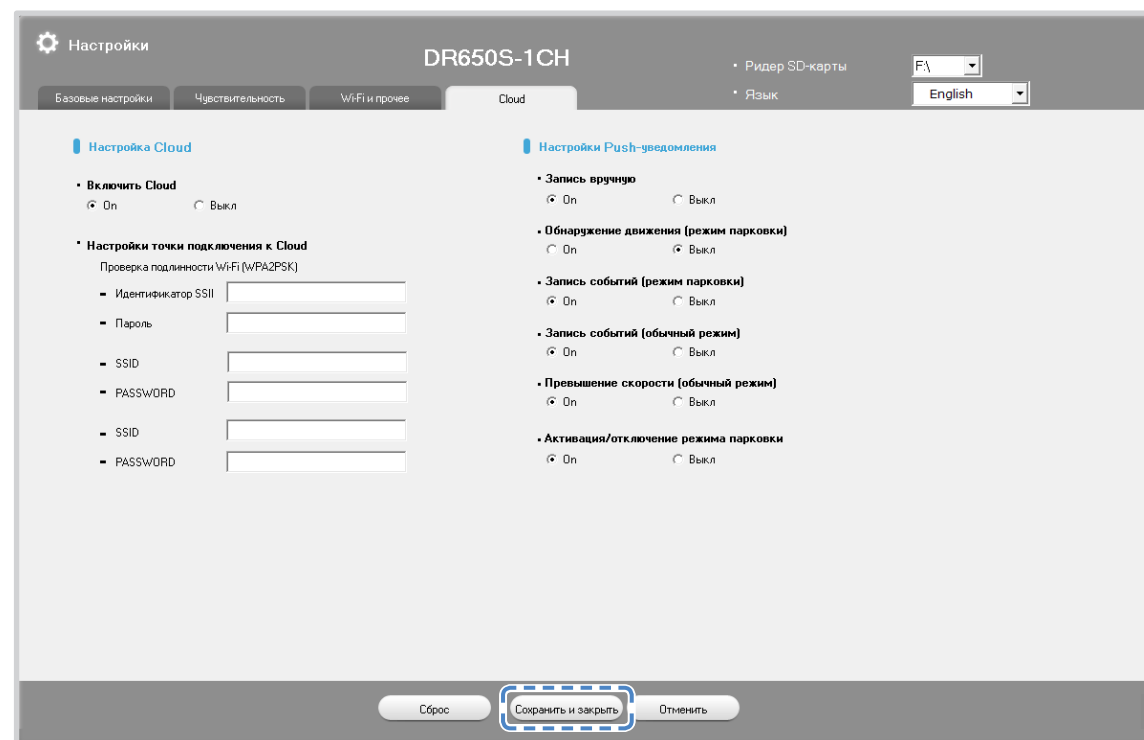

■ Настройка Cloud

• Включить Cloud

Отключите Cloud, если вы его не используете.

• Настройки точки подключения к Cloud

Можно сохранить до трех SSID точек доступа Wi-Fi (например, домашней сети, переносного устройства и рабочей сети). Введите SSID и пароль точки доступа Wi-Fi.

Видеорегистратор BlackVue попытается сначала подключиться к точке доступа 1. Если он не сможет подключиться к точке доступа 1, то будет выполнена попытка подключения к точке доступа 2, а затем к точке доступа 3.

Примечание

- Видеорегистратор BlackVue несовместим с беспроводными сетями 5 Гц.

■ Настройки push-уведомлений

Вы можете настроить получение push-уведомлений.

- Обнаружение движения (режим парковки)
- Запись событий (режим парковки)
- Запись событий (обычный режим)
- Превышение скорости (обычный режим)
- Активация/отключение режима парковки

Применение настроек

Вы можете автоматически принять настройки, установив карту microSD в видеорегистратор BlackVue и включив его. Установите настройки до начала эксплуатации видеорегистратора.

Чтобы вернуть настройки по умолчанию, нажмите кнопку сброса настроек в окне настроек в программе BlackVue Viewer.

О сервисе Cloud

Вы можете подключить видеореги­стратор к сети Интернет с помощью мобильной точки доступа Wi-Fi или встроенного беспроводного интернет-соединения в автомобиле и воспользоваться следующими преимуществами приложения BlackVue C для смартфонов:

Live View – просмотр видео с видеореги­стратора в прямом эфире.

Push-уведомления – получайте уведомления на свой смартфон, если с автомобилем что-то произошло.

Отслеживание GPS – отслеживайте местоположение автомобиля, маршрут и скорость в реальном времени.

Двусторонняя голосовая связь – активируйте голосовой чат с видеореги­стратором со своего смартфона.

Резервное копирование – сохраняйте резервные копии видеозаписей в облачном хранилище или в памяти смартфона.

Воспроизведение видео – просматривайте видео, сохраненные на видеореги­страторе, в облачном хранилище или в памяти смартфона в любое время и в любом месте.

Подключение к BLACKVUE CLOUD (дополнительно)

Вы можете пропустить этот шаг, если у вас нет точки доступа к Wi-Fi на мобильном устройстве или вы не хотите использовать сервис BLACKVUE CLOUD.

Если у вас есть точка доступа к Wi-Fi на мобильном устройстве (переносной маршрутизатор Wi-Fi), встроенная беспроводная сеть в автомобиле или сеть Wi-Fi в зоне нахождения автомобиля, вы можете использовать приложение BlackVue C, чтобы подключиться к сервису BLACKVUE CLOUD для просмотра местонахождения вашего автомобиля в режиме реального времени или живой передачи видео с вашего видеореги­стратора.

Дополнительная информация об использовании приложения BlackVue C есть в руководстве BlackVue Cloud, которое можно загрузить на сайте www.blackvue.com > **Support** > **Downloads**.

1 Создание учетной записи

- (i) Откройте приложение BlackVue C.
- (ii) Коснитесь кнопки  в верхнем левом углу экрана и выберите **Создать учетную запись**.
- (iii) Укажите адрес своей электронной почты и придумайте пароль. Повторно укажите пароль и нажмите **Далее**.
- (iv) Ознакомьтесь с условиями обслуживания и политиками и нажмите кнопку **Создать учетную запись**, чтобы продолжить.
- (v) Вам будет отправлено электронное сообщение. Перейдите по ссылке в сообщении, чтобы завершить создание учетной записи.

2 Регистрация видеорегистратора в учетной записи

- (i) В приложении BlackVue C выберите **BLACKVUE CLOUD** и зайдите в свою учетную запись.
- (ii) Коснитесь **Да**, чтобы включить push-уведомления (этот параметр вы можете изменить в любое время).
- (iii) Выберите **Зарегистрировать новую камеру**.
- (iv) Зарегистрируйте свою камеру одним из следующих способов:

QR-код: нажмите «**Сканировать QR-код**» и направьте экран своего смартфона на наклейку с QR-кодом на корпусе камеры;

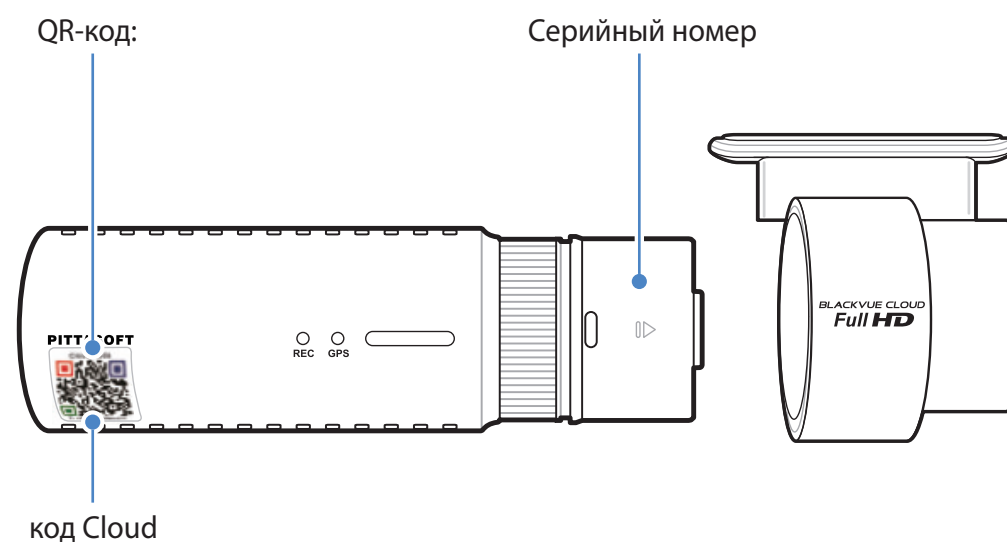

или

Регистрация вручную: введите серийный номер своей камеры и код Cloud и нажмите **Зарегистрировать**.

(v) Приложение запросит разрешение на доступ к GPS-данным видеорегистратора. При выборе **Предоставить** приложение будет отображать местоположение видеорегистратора и скорость. При выборе **Не предоставлять** вы не сможете просматривать местоположение видеорегистратора и скорость (вы сможете предоставить доступ позже в пункте «Настройки конфиденциальности»).

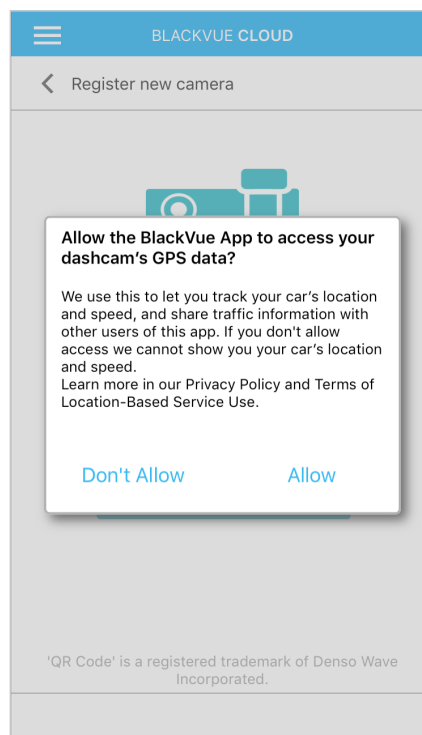

3 Подключите видеорегистратор BlackVue к точке доступа Wi-Fi, чтобы связаться с сервисом Cloud

Нажмите [здесь](#), чтобы открыть пошаговые видеоуроки, или перейдите в главное меню и выберите **Помощь > Видеоуроки**.

- (i) Убедитесь, что ваш видеорегистратор BlackVue и точка доступа к Wi-Fi на мобильном устройстве включены.
- (ii) Выполните сопряжение смартфона с видеорегистратором BlackVue с помощью Wi-Fi Direct. Для этого
- (iii) Откройте приложение BlackVue C. Выберите **BLACKVUE WI-FI** >  > **Настройки Cloud**.



- (iv) Убедитесь, что опция **Включить Cloud** активна. Выберите **Настройки точки доступа к сервису Cloud**.

(v) Выберите точку доступа Wi-Fi из списка и введите пароль. Нажмите 2 и 3 для настройки дополнительных точек доступа. После завершения нажмите **OK**.

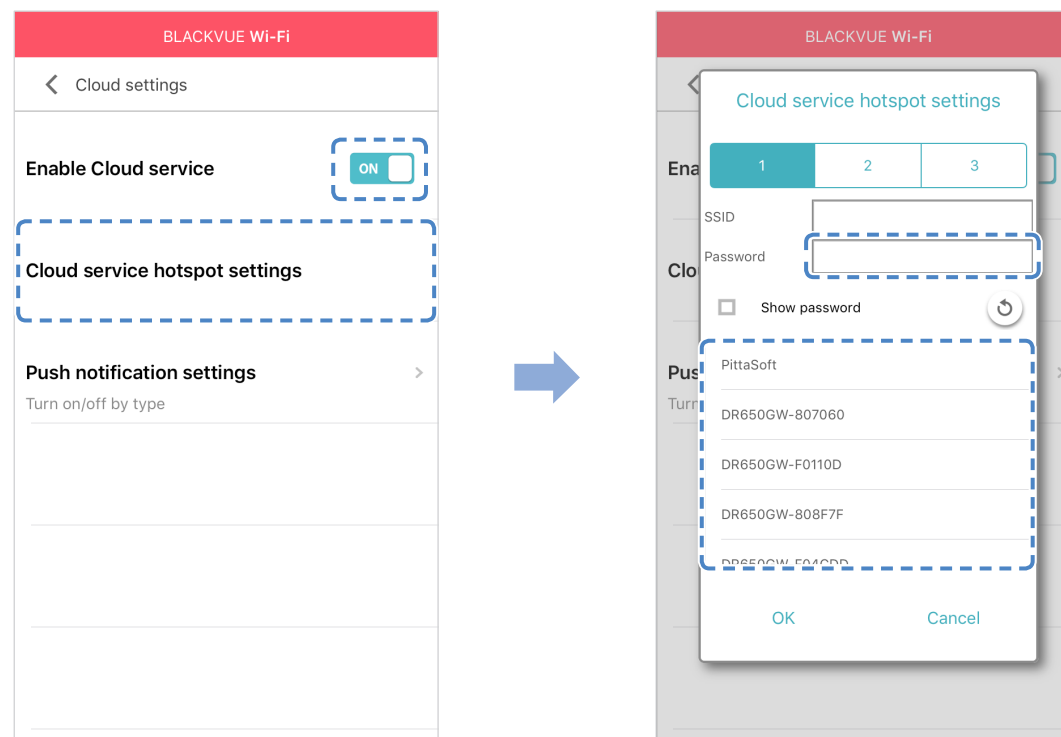

Примечание

- Можно сохранить до трех SSID точек доступа Wi-Fi (например, домашней сети, переносного устройства и рабочей сети). Видеорегистратор BlackVue попытается сначала подключиться к точке доступа 1. Если он не сможет подключиться к точке доступа 1, то будет выполнена попытка подключения к точке доступа 2, а затем к точке доступа 3.
- Видеорегистратор BlackVue несовместим с беспроводными сетями 5 Гц.

(vi) Вернитесь в меню настроек программной прошивки, коснитесь  и выберите **Сохранить и закрыть**.

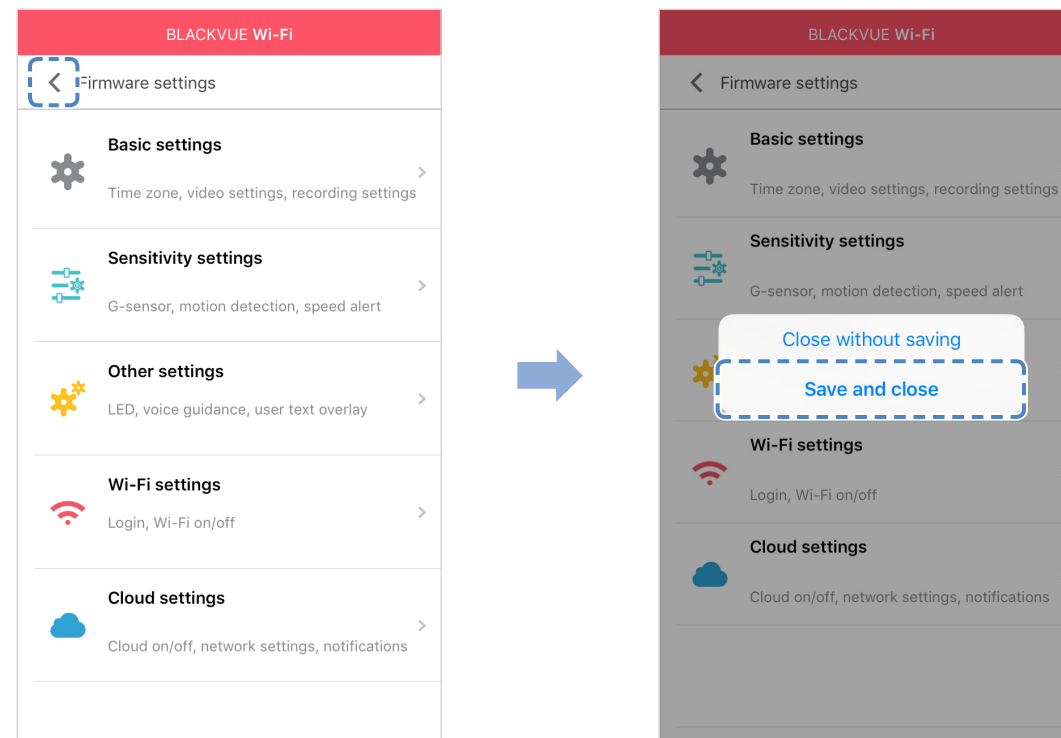

После перезагрузки ваш видеорегистратор автоматически подключится к точке доступа Wi-Fi.

Чтобы воспользоваться функциями сервиса Cloud, выберите BLACKVUE CLOUD на главном экране.

Примечание

- Вы также можете изменить настройки через BLACKVUE CLOUD. Для этого нажмите рядом с именем камеры и выберите **Настройки камеры**.
- Для получения подробной информации о работе с приложением BlackVue С обратитесь к руководству, перейдя в главное меню и выбрав **Помощь > Руководство к приложению**.

► Устройство предупреждения разряда аккумулятора (дополнительно)

Видеорегистратор BlackVue отключается автоматически при выключении двигателя автомобиля. Для записи видео с выключенным двигателем требуется устройство предупреждения разряда аккумулятора (например, Power Magic Pro). Power Magic Pro позволяет видеорегистратору работать при выключенном двигателе, обеспечивая питание от аккумулятора автомобиля. Функция автоматического отключения питания и таймер нахождения в режиме парковки защитят аккумулятор вашего автомобиля от разрядки.

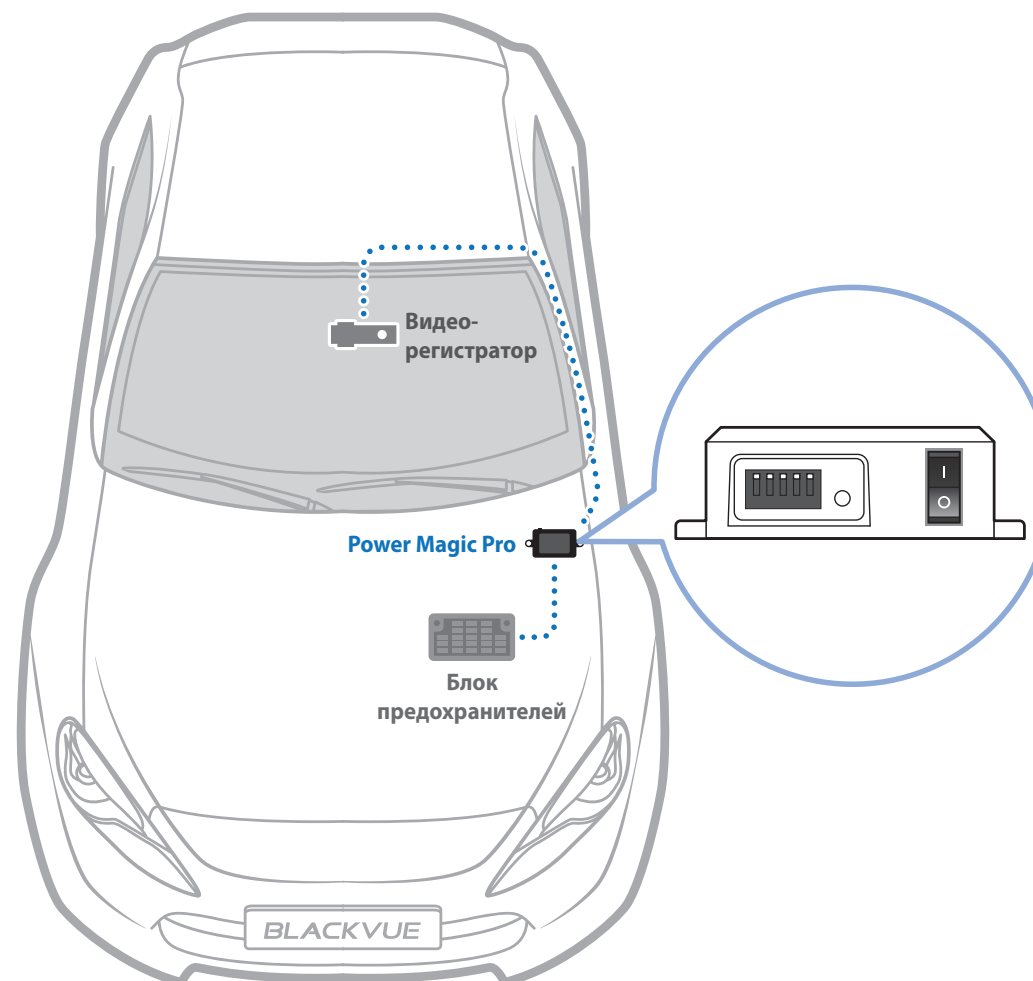

▶ Батарея для режима парковки (дополнительно)

Чтобы записывать видео с выключенным двигателем и без использования аккумулятора, можно установить дополнительную батарею для режима парковки. Аккумуляторная батарея Power Magic Battery Pack B-112 обеспечивает питанием один видеорегистратор в течение 12 часов после 1 часа быстрой зарядки. Батарея обеспечивает питанием видеорегистратор при выключенном двигателе. Когда двигатель работает, видеорегистратор питается от аккумулятора автомобиля, в то время как дополнительная батарея заряжается.

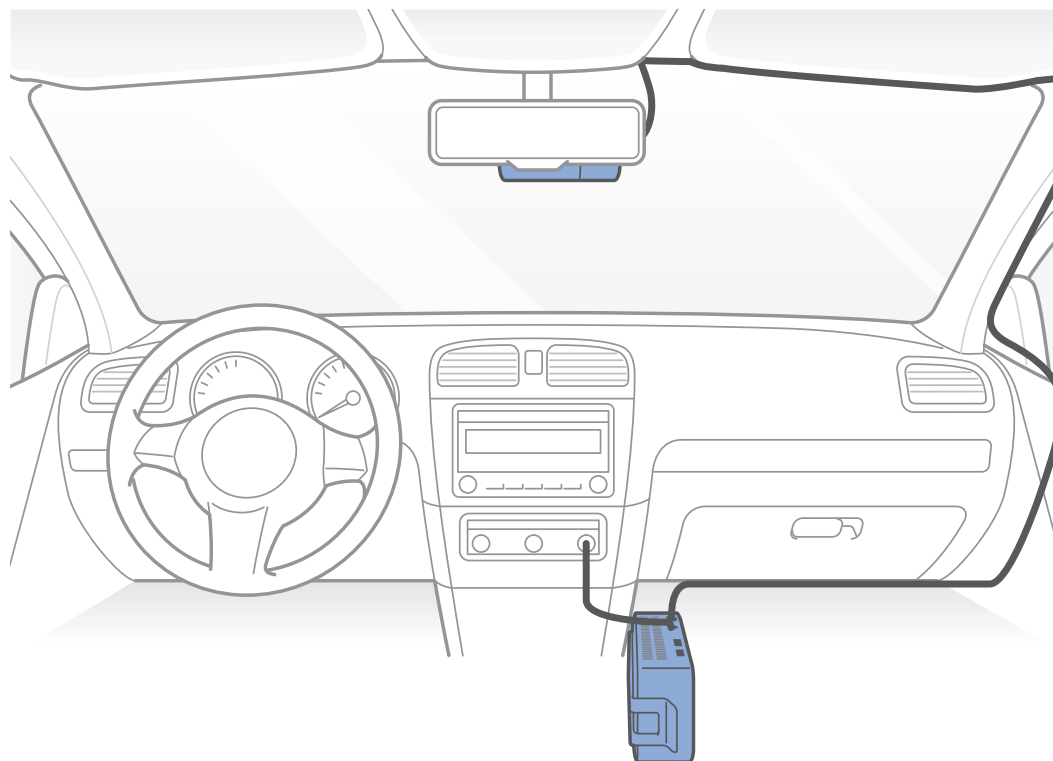

▶ Сброс пароля Wi-Fi

Если вы забыли пароль, вы можете изменить или сбросить его с помощью одного из следующих способов.

➤ Изменение пароля Wi-Fi по Интернету:

- 1 Выполните вход в приложение BlackVue C.
- 2 Выберите **BLACKVUE CLOUD**.
- 3 Нажмите  рядом с именем камеры и выберите **Настройка камеры > Настройки прошивки > Настройка Wi-Fi > Учетные данные**.

Здесь можно изменить SSID камеры и пароль учетной записи Wi-Fi.



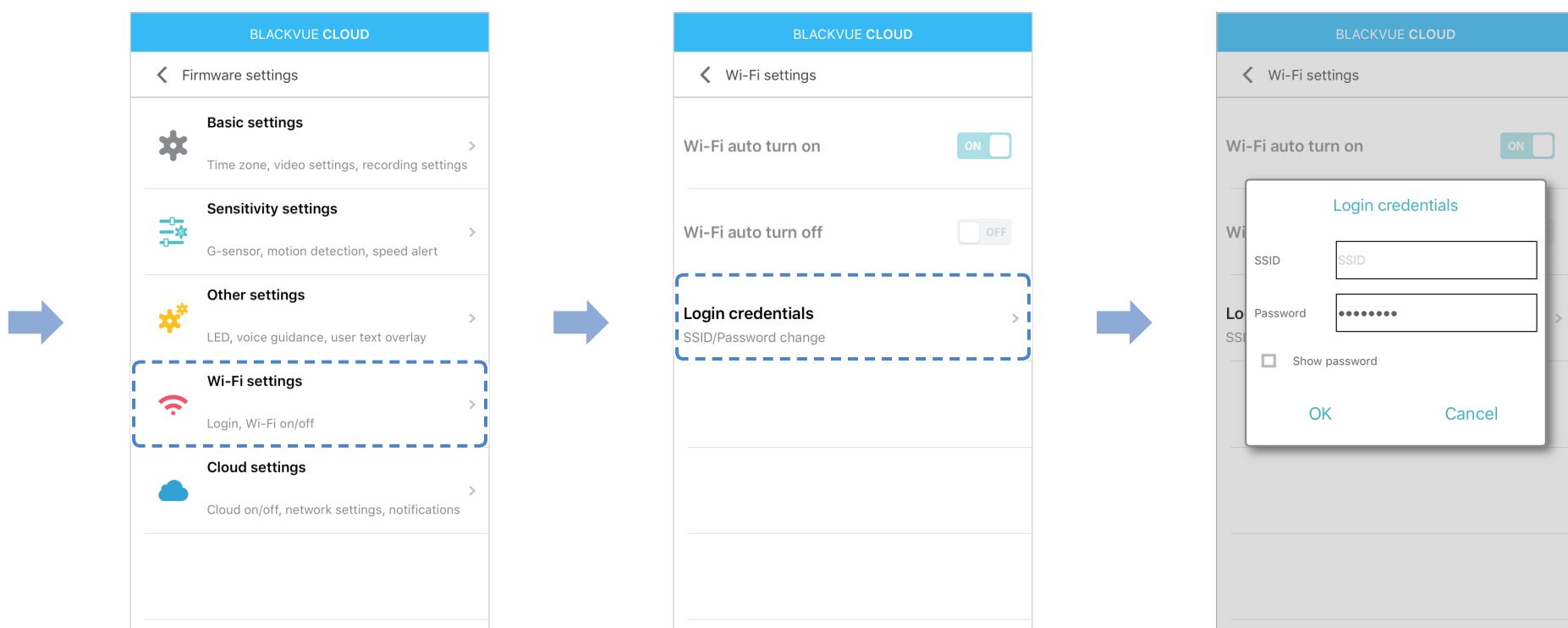

4 Вернитесь в меню настроек программной прошивки, коснитесь  и выберите **Сохранить и закрыть**.

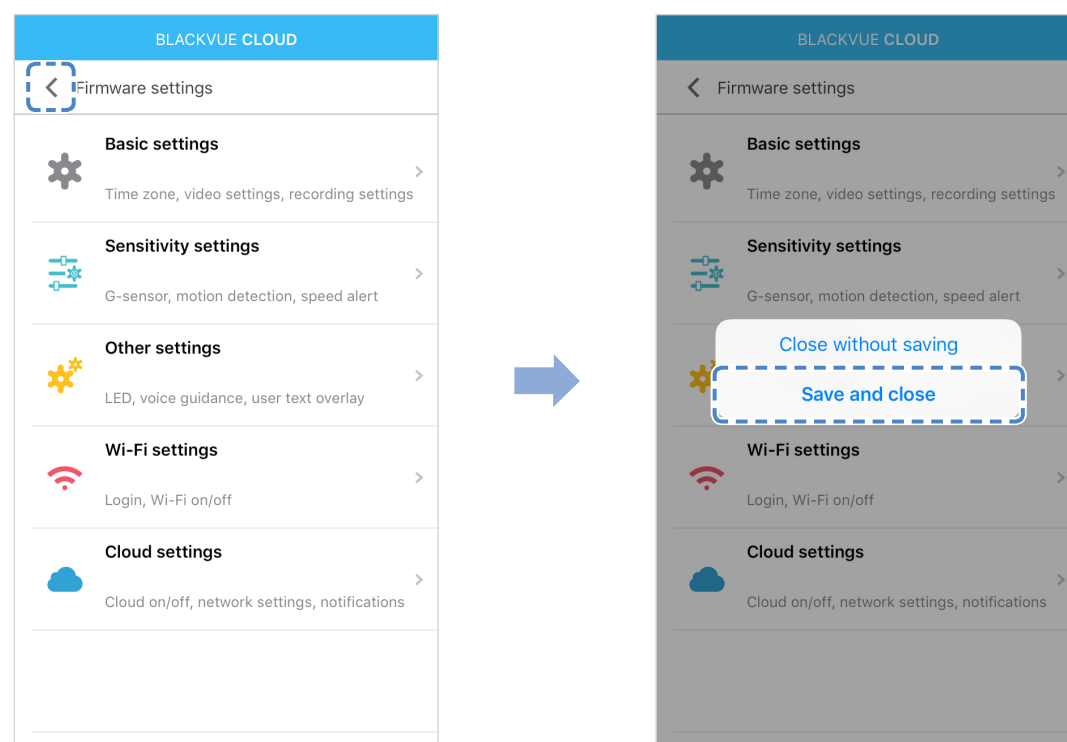



➤ **Изменение пароля Wi-Fi с помощью BlackVue Viewer (Windows или Mac)**

- 1 Извлеките карту microSD из видеорегистратора.
- 2 Вставьте карту в устройство для считывания карт microSD и подключите устройство к ПК.
- 3 Найдите программу BlackVue Viewer и запустите ее.

Для пользователей Windows: Откройте Проводник и выберите карту microSD (съёмный диск (F:) или расположение с другим названием). Перейдите в папку F:\BlackVue\Application\Viewer for Windows\ и запустите BlackVue.exe.

Для пользователей Mac: Откройте Проводник и выберите устройство для считывания карт microSD из списка в левой вкладке. Перейдите в папку \BlackVue\Application\Viewer for Mac\ и запустите BlackVue Viewer.

- 4 В BlackVue Viewer нажмите кнопку  или меню  **BlackVue Viewer** для доступа к панели настроек.
- 5 Нажмите вкладку **Wi-Fi и прочее** и в пункте **Учетные данные** измените пароль.
- 6 Нажмите **Сохранить и закрыть**.

➤ **Сброс пароля Wi-Fi путем обновления прошивки с помощью компьютера (Windows или Mac)**

- Перейдите по ссылке www.blackvue.com/support/downloads/ и следуйте подсказкам по обновлению прошивки.
- При использовании компьютера для обновления прошивки все настройки будут сброшены до значений по умолчанию с целью обеспечения стабильной работы. Настройте личные параметры заново, например часовой пояс, Wi-Fi и настройки Cloud.

Технические характеристики устройства

Модель	DR650S-1CH
Цвет/размер/вес	Черный/ширина 118,5 мм x высота 36 мм/94 г
Память	Карта памяти microSD (16 Гб/32 Гб/64 Гб/128 Гб)
Режимы записи	Обычная запись, запись события (при обнаружении внешнего воздействия) и запись в режиме парковки (обнаружение движения + внешнего воздействия) * Для записи в режиме парковки требуется установка дополнительной батареи (Power Magic Battery Pack) или устройства предупреждения разряда аккумулятора (Power Magic Pro).
Камера	CMOS-датчик с разрешением около 2.1 мегапикселя
Угол обзора	По диагонали 129°, по горизонтали 103°, по вертикали 77°
Разрешение/частота кадров	Full HD (1920x1080) с частотой 30 кадров в секунду * Разрешение/частоту кадров можно изменять. * Частота кадров отличается в режиме парковки и при потоковой передаче видео по Wi-Fi.
Качество изображения	Наивысшее, Высокое, Обычное
Режим сжатия видео	MP4
Wi-Fi	Встроенный (802.11 b/g/n (2,4 – 2,4835 ГГц))
GPS	Встроенный
Микрофон	Встроенный
Динамик (голосовое управление)	Встроенный
Светодиодные индикаторы	Индикатор записи, индикатор GPS, индикатор Wi-Fi, индикатор системы безопасности.

Кнопки	<p>Кнопка Wi-Fi/Форматировать</p> <p>* Функция автоформатирования: удерживайте в течение 10 секунд, чтобы выполнить форматирование карты microSD.</p> <p>Датчик близости с голосовой записью</p> <p>* Нажмите кнопку или поднесите руку на расстояние около 2 сантиметров.</p>
Датчик	3-осевой датчик ускорения
Резервная батарея	Встроенный конденсатор
Входное напряжение	12 В – 24 В постоянного тока (Разъем питания постоянного тока:  (Ø3,5 x Ø1,35), Макс. 1 А/12 В)
Потребление тока	<p>В среднем 280 мА (3,36 В при 12 В, с включенными функциями GPS и Wi-Fi)</p> <p>В среднем 190 мА (2,28 В при 12 В, с выключенными функциями GPS и Wi-Fi)</p> <p>* Фактическое потребление энергии может различаться в зависимости от условий использования и окружающей среды.</p>
Рабочая температура	-20 °C – 60 °C (-4 °F – 140 °F)
Температура хранения	-20 °C – 70 °C (-4 °F – 158 °F)
Сертификаты соответствия	CE, FCC, RoHS, Telec, WEEE
Программное обеспечение	<p>Программа BlackVue Viewer</p> <p>* Поддерживаются Windows XP или более поздние версии (также поддерживается Windows 8) и Mac Leopard OS X (10.5) или более поздние версии</p>
Приложение	Приложение BlackVue (Android 4.4.2 или более поздние версии, iOS 8.0 или более поздние версии)

Время записи

При подключении к источнику питания видеорегистратор автоматически включится и начнет запись.

Объем памяти \ Разрешение		Full HD с частотой 30 кадров в секунду	Full HD с частотой 15 кадров в секунду	HD с частотой 30 кадров в секунду	HD с частотой 15 кадров в секунду
16 Гб	Наивысшее	3 ч 20 мин	4 ч 5 мин	4 ч 5 мин	5 ч 40 мин
	Высокое	4 ч 5 мин	5 ч 30 мин	5 ч 30 мин	6 ч 30 мин
	Обычное	5 ч 30 мин	8 ч 10 мин	8 ч 10 мин	8 ч 10 мин
32 Гб	Наивысшее	6 ч 40 мин	8 ч 10 мин	8 ч 10 мин	11 ч
	Высокое	8 ч 10 мин	11 ч	11 ч	13 ч
	Обычное	11 ч	16 ч 20 мин	16 ч 20 мин	16 ч 20 мин
64 Гб	Наивысшее	13 ч 20 мин	16 ч 20 мин	16 ч 20 мин	22 ч
	Высокое	16 ч 20 мин	22 ч	22 ч	26 ч
	Обычное	22 ч	32 ч 40 мин	32 ч 40 мин	32 ч 40 мин
128 Гб	Наивысшее	26 ч 40 мин	32 ч 40 мин	32 ч 40 мин	44 ч
	Высокое	32 ч 40 мин	44 ч	44 ч	52 ч
	Обычное	44 ч	65 ч 20 мин	65 ч 20 мин	65 ч 20 мин
Скорость передачи данных	Наивысшее	10 Мбит/с	8 Мбит/с	8 Мбит/с	6 Мбит/с
	Высокое	8 Мбит/с	6 Мбит/с	6 Мбит/с	5 Мбит/с
	Обычное	6 Мбит/с	4 Мбит/с	4 Мбит/с	4 Мбит/с

Примечание

- При заполнении карты памяти microSD сначала удаляются старые файлы, чтобы освободить пространство для записи новых. Выполните копирование важных файлов, таких как записи событий, на другие носители.
- Общее время записи зависит от объема памяти карты microSD и разрешения видео.

Утилизация видеорегистратора BlackVue



1. Все электрические и электронные изделия должны утилизироваться отдельно от бытовых отходов в специальных пунктах сбора, назначенных правительством или местными органами власти. Свяжитесь с местными органами власти, чтобы узнать о возможностях утилизации в вашем регионе.
2. Надлежащая утилизация видеорегистратора BlackVue поможет предотвратить потенциальные негативные последствия для окружающей среды и здоровья человека.
3. Для получения более подробной информации об утилизации видеорегистратора BlackVue обратитесь в администрацию города, службу по утилизации отходов или в магазин, где вы приобрели устройство.

Техническая поддержка

Для получения обновлений прошивки и технической поддержки посетите сайт www.blackvue.com

Также вы можете написать сообщение специалисту технической поддержки по адресу cs@pittasoft.com

Перед обращением в сервисную службу

Перед обращением в сервисную службу необходимо сделать резервные копии всех важных файлов и данных. Для проведения сервисного обслуживания может потребоваться удаление всех файлов и данных с видеорегистратора. Все операции по сервисному обслуживанию осуществляются на основании того, что пользователь сделал резервные копии всех необходимых файлов и данных перед обращением в сервисную службу. Pittasoft Co., Ltd. не несет ответственность за потерю каких-либо файлов или данных.

Авторское право и товарные знаки

- Данное руководство защищено законом Об авторском праве, и все права на него охраняются законодательством.
- Запрещается воспроизводить, копировать, изменять или переводить данное руководство без получения соответствующего разрешения.

 **BLACKVUE** BlackVue является зарегистрированным товарным знаком компании Pittasoft Co., Ltd. Компания Pittasoft Co., Ltd. оставляет за собой права на все материалы, связанные с брендом BlackVue, включая дизайн устройств, торговые знаки и рекламные видеоролики. Запрещается воспроизводить, копировать, изменять или использовать эти материалы без получения соответствующего разрешения. Любое нарушение этих требований может повлечь за собой наложение штрафа в соответствии с действующим законодательством.



Product | Car Dashcam

Model Name | DR650S-1CH

Manufacturer | Pittasoft Co., Ltd. / South Korea

Address | 7F, BYC HIGHCITY Building A 131, Gasan Digital 1-ro, Geumcheon-gu, Seoul, Republic of Korea, 08506

Customer Support | cs@pittasoft.com

Product Warranty | One-Year Limited Warranty

 facebook.com/BlackVueOfficial

www.blackvue.com

Made in Korea