

# Дверной видеоглазок R02BG

## Руководство пользователя

Современный дверной глазок / Дверной звонок с видеозаписью

**ПРОЛАЙН**  
СИСТЕМЫ БЕЗОПАСНОСТИ  
WWW.PROLINE-RUS.RU

### ⚠ Рекомендации

- ★ В устройстве используется литиевая аккумуляторная батарея. Убедитесь, что полярность аккумулятора соответствует меткам полярности в гнезде.
- ★ Не устанавливайте устройство на неровные или неустойчивые поверхности. Обращаться с осторожностью, чтобы предотвратить повреждения, вызванные падением.
- ★ Не давите на ЖК-дисплей, объективы устройства, устанавливаемые на наружной поверхности двери, или верхний черный шар, в противном случае это станет причиной повреждения оборудования. В случае повреждения стекла объектива или ЖК-дисплея примите меры предосторожности, чтобы не порезаться осколками, и чтобы жидкость из ЖК-дисплея не попала в глаза.
- ★ Оберегайте изделие от воздействия высоких температур, высокой влажности, запыленности, солевых брызг и других неблагоприятных условий внешней среды. Берегите от дождя: это может стать причиной неисправности изделия.
- ★ Вставьте СИМ-карту до установки аккумулятора. Если не читается карта памяти SD, включите и снова выключите устройство (только для модели R02BG).
- ★ Во время установки внутреннего блока устройства соблюдайте осторожность, не тяните за гибкий ленточный кабель, в противном случае его можно повредить. На повреждения такого характера действие гарантии не распространяется.
- ★ Перед установкой устройства проверьте толщину дверного полотна и выберите шурупы подходящего размера.

### Технические данные

- ★ Внутренний блок: 145 x 80 x 15,5 мм
- ★ Наружный блок: 60 x 60 x 14,5 мм
- ★ Диаметр отверстия в двери для монтажа: от 12 мм до 58 мм
- ★ Толщина дверного полотна: от 35 мм до 105 мм
- ★ Аккумуляторная батарея: литиевый аккумулятор емкостью 1500 мА/ч
- ★ Напряжение: 3,5 V – 4,5 V

### Компоненты оборудования и вспомогательное оборудование

Наименование	Кол-во	Отметка	Примечания
Внутренний блок	1	①	Внутренний дисплей
Шуруп	4	②	Две пары
Наружный блок	1	③	Гибкий ленточный кабель пропустить через глазок для подсоединения внутреннего блока.
Крепление	1	④	Для фиксации наружного блока шурупами
Зарядное устройство	1		Для зарядки внутреннего блока
Кабель USB	1		Для подключения ПК для загрузки и выгрузки информации
Руководство пользователя	1		

### Анализ наиболее частых неисправностей

1. Если красная кнопка на внутреннем блоке устройства мигает, это значит, что аккумуляторная батарея разрядилась и ее необходимо немедленно зарядить. Возможны два опциональных метода зарядки аккумуляторной батареи, а именно: непосредственно через кабель USB, при этом нет необходимости снимать аккумуляторную батарею, или снять батарею и затем зарядить ее в зарядном устройстве.
2. Если после того как вставлена карта памяти, выводится сообщение «Please insert Memory card (Вставьте карту памяти)», следует выключить и снова включить устройство.
3. Если после нажатия кнопки Answer (Ответ), выводится сообщение «Preview failure (Ошибка предварительного просмотра видео)», следует проверить надежность подсоединения гибкого ленточного кабеля к внутреннему блоку.
4. В случае полного отказа системы необходимо нажать Reset Key (кнопка сброса), затем выключить и снова включить устройство.

### Схема монтажа

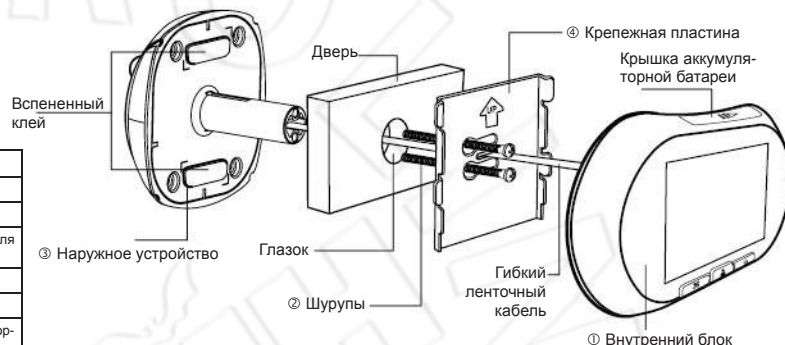

### Руководство по установке устройства

#### Предварительный монтаж

Демонтируйте оптический глазок. Рекомендуемый размер отверстия в двери для монтажа: от 12 мм до 58 мм.

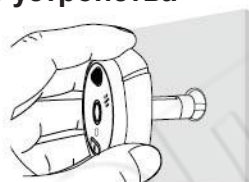

Вставьте наружный блок и гибкий ленточный кабель в отверстие.

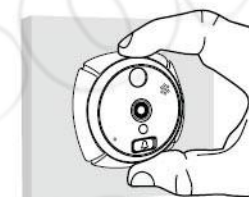

Приклейте наружный блок к двери.

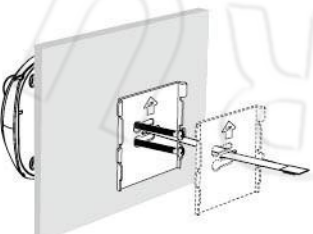

Пропустите гибкий ленточный кабель через центральное отверстие в крепежной пластине и затем вставьте шурупы в отверстия для шурупов.

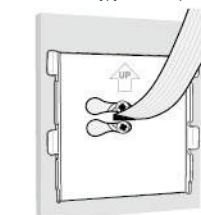

Чтобы закрепить крепежную пластину, вкрутите шурупы в отверстия для шурупов.



Вставьте карту памяти SD в гнездо для карты.

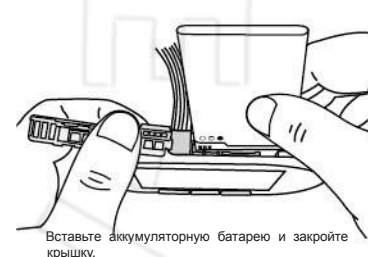

Вставьте аккумуляторную батарею и закройте крышку.



Чтобы открыть крышку аккумуляторной батареи, слегка сдвиньте ее вправо.



Вставьте СИМ-карту

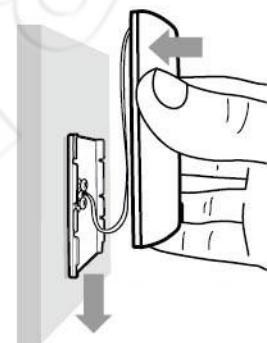

Поднесите внутренний блок к двери и затем вставьте его в крепежную пластину в направлении сверху вниз, закрепив его тем самым в крепежной пластине.

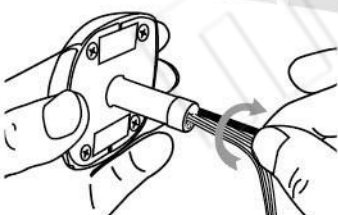

Возьмите шурупы правильного размера и слегка вкрутите их в компонент, устанавливаемый на наружной стороне двери. При толщине дверного полотна менее 65 мм используйте шурупы длиной 35 мм; при толщине дверного полотна от 65 мм до 95 мм используйте шурупы длиной 65 мм; при толщине дверного полотна более 95 мм следует использовать более длинные шурупы.

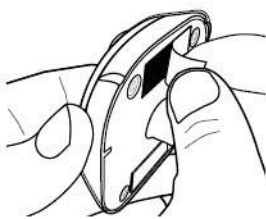

Оторвите защитную бумагу двухстороннего скотча.

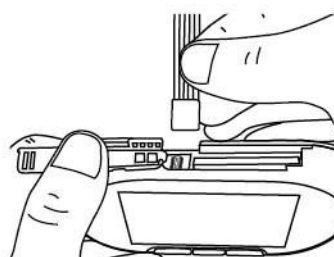

Закрепите гибкий ленточный кабель в гнезде для кабеля.



Примечание: Следите, чтобы установочные зазоры внизу внутреннего блока были соосны крепежной пластине: это облегчит фиксацию блока.

# Схема монтажа



## Режим передачи сообщений

В этом режиме, когда посетитель нажимает на кнопку вызова, сначала прозвучит звуковой сигнал, а затем человеческий голос скажет: «Я не могу открыть дверь. Пожалуйста, нажмите кнопку звонка и оставьте сообщение». Когда посетитель нажмет на кнопку звонка, начнется запись видеосообщения, через 15 с запись автоматически прекращается. Если кнопка звонка не будет нажата, устройство автоматически выключается и переходит в режим ожидания.

## Режим телефона:

В этом режиме, если выбрана функция «Send MMS (Отправить MMS-сообщение)», на Ваш мобильный телефон будет отправлено фото посетителя; если выбрана функция «Make call (Позвонить)», то когда посетитель нажмет кнопку вызова, будет набран номер Вашего мобильного телефона.

## Настройки режима телефона:

Нажмите кнопку Main menu/Phone set/ (Главное меню/Настройка телефона), в которое включены «Белый список», настройка связи и включение SMS-тревоги:

(1) Белый список: перед настройкой режима телефона следует ввести номер телефона; Вы можете указать в белом списке 3 номера, а также указать один номер в качестве номера по умолчанию.

### Примечания:

1. СИМ-карта должна поддерживать GPRS.
2. MMS/SMS-сообщения могут быть доставлены с задержкой из-за проблем со стороны операторов связи.
- (3) Функция отправки SMS-оповещения: Данное устройство отправит SMS-оповещение после сигнала вызова. В SMS-оповещении Вы можете просмотреть фото посетителей. Если к Вашей двери подходят много посетителей, мы рекомендуем отключить эту функцию.

## Календарь:

Устройство поддерживает Календарь, что очень удобно в повседневной жизни.

## Автоматический режим обнаружения движения:

### 1 Настройки

Если за входной дверью кто-то стоит, наружный модуль сработает автоматически и запишет фото- или видеозапись. Время отклика может быть установлено на 1 с, 3 с, 5 с, 10 с, 15 с, 20 с, выкл. и пр.

- Уровень громкости мелодии  
Настройка громкости в соответствии с Вашими требованиями.
- Мелодия видеосообщения о звонке в дверь.  
Вы можете выбрать мелодию системы.
- Уровень громкости мелодии  
Настройка громкости в соответствии с Вашими требованиями.
- Сигнал нажатия клавиши  
Вы можете включить или выключить сигнал, звучащий при нажатии на сенсорный экран.

## Настройки экрана

- 1 Обои  
Прежде чем создать обои самому, следует отключить функцию смены обоев.
- 2 Подсветка ЖК-экрана  
Вы можете настроить яркость и время подсветки ЖК-экрана.
- 3 Калибровка  
Вы можете отрегулировать точность калибровки.



Главное меню

### Примечания:

- А. Когда посетитель нажимает кнопку дверного звонка, будет набран номер телефона, указанного в качестве номера по умолчанию.
  - В. Все 3 номера, включенные в белый список, могут позвонить на это устройство, оно ответит в автоматическом режиме.
  - С. Установите номер по умолчанию в white list/options/set (белый список/опции/настройки) как предпочтительный номер.
- (2) Настройка связи:  
В режиме телефона Вы можете выбрать «Позвонить», Отправить SMS-сообщение или «Отправить MMS-сообщение» («make call»), «send SMS» или «send MMS»;

### 2 Настройки оповещения

Если перед входной дверью кто-то стоит, наружный блок автоматически подаст сигнал оповещения; продолжительность сигнала можно установить на 20 с, 30 с, выкл. и т. д.

### 3 Чувствительность обнаружения

Чувствительность наружного блока разработана в соответствии с разной площадью пространства перед дверью: Высокая, Средняя, Низкая. Вы можете установить чувствительность в зависимости от площади пространства перед дверью.

### 4 Громкость мелодии оповещения

Громкость мелодии оповещения внутреннего блока можно настроить на Уровень 1, Уровень 2, Уровень 3, Уровень 4.

### 5 Мелодия сигнала оповещения

Вы можете выбрать мелодию, установленную в системе.

### Параметры системы:

### 8 Время и дата

Для выбора модификации или областей настройки в системе есть небольшая клавиатура.

### Настройка формата записи

Фото: 320 x 240, 640 x 480, 1600 x 1200 точек на дюйм. Продолжительность видеозаписи: 3 с, 5 с, 10 с.

### Заводские установки по умолчанию

При нажатии кнопки «Factory Default (Заводские установки)» система перезагрузится. Будут восстановлены все заводские настройки по умолчанию.

### Файловый менеджер:

Хранилище включает локальную карту и карту памяти, с помощью которых Вы можете управлять файлами, такими как самостоятельно созданные мелодии, обои, и т. д. Примечания: Следует отключать устройство на время, когда Вы подключаете его к ПК с помощью USB кабеля для загрузки / выгрузки данных. Оно включается только для зарядки.

### Информация для ознакомления:

Руководство по установке устройства  
Информация о системе  
Информация о версии программного и аппаратного обеспечения.

### 5 Запись:

Программное обеспечение автоматически создаст папки согласно системному времени и дате. Фото- и видеозаписи будут автоматически присвоены названия, и они будут сохранены согласно системному времени и дате. Цифра красного цвета сверху справа экрана является номером записи, который на следующий день будет автоматически удален, и счет начнется с начала. Запись выполняется в формате [AM] Y/M/D (Год/месяц/День) - H/M/S (Час/Минута/ Секунда). «[A]» означает автоматический режим обнаружения, вызов и фото- и видеозаписи, без нажатия кнопки вызова. «[M]» означает, что фото- и видеозаписи выполняются в ручном режиме. Например, [A] 20120828-162956.jpg означает, что запись выполнена в автоматическом режиме 28 августа 2012 года в 16 час. 29 мин. 56 с.

### 5 Видеосообщение:

Система автоматически создаст папки согласно системному времени и дате. Видеосообщениям будут автоматически присвоены названия, и они будут сохранены согласно системному времени и дате. Цифра красного цвета сверху справа является номером видеосообщения, который на следующий день будет автоматически удален, и счет начнется с начала.

### Простой режим:

В этом режиме, когда посетитель нажимает на кнопку вызова, автоматически звучит мелодия вызова, и автоматически начинается фото- видеосъемка.



Меню «Режим телефона»

### Примечания:

- А. Позвонить (Make call): Когда посетитель нажмет кнопку вызова, прозвучит сообщение «I am not in, please ring the doorbell to call me automatically.(Меня нет дома. Пожалуйста, нажмите на кнопку вызова, и автоматически будет набран мой номер телефона)».
  - В. Отправить SMS-сообщение (Send SMS): Когда посетитель нажмет кнопку вызова, он будет автоматически сфотографирован и на номер по умолчанию будет отправлено SMS-сообщение. Владелец устройства может просмотреть фото в виде SMS-оповещения.
  - С. Отправить MMS-сообщение (Send MMS): Когда посетитель нажмет кнопку вызова, он будет автоматически сфотографирован и на номер по умолчанию будет немедленно отправлено MMS-сообщение.
- Если в течение 2 минут кнопка вызова будет нажата несколько раз, отправлено будет только одно MMS-сообщение.
- Примечания: О настройке MMS-сообщения следует проконсультироваться с местными операторами связи.

После выполнения настроек или внесения изменений в настройки нажмите кнопку «Save (Сохранить)», чтобы сохранить выбранные настройки.



### Выбор мелодии

Мелодия видеоглазка  
Вы можете выбрать мелодию, установленную в системе, или задать мелодию самостоятельно. Данное устройство поддерживает самостоятельно созданную мелодию MP3. Вы можете скачать свою любимую мелодию MP3 на карту памяти SD и установить ее через /Ringtone Settings/Photo Doorbell Ringtone/Options/Change/Select from the file/Memory card.

### Настройка параметров MMC:

- 1) Убедитесь, что на установленной SIM карте включена поддержка MMS и GPRS
- 2) Необходимо настроить следующие параметры

### Настройки MMS:

Меню—Установки GSM--



### Настройки MMS—

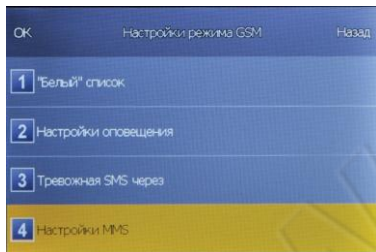

### Аккаунт передачи данных

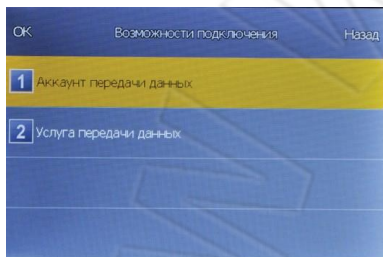

### Опции—добавить аккаунт

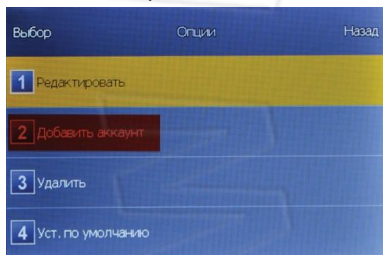

Заполните необходимые параметры (смотрите примеры в таблице)

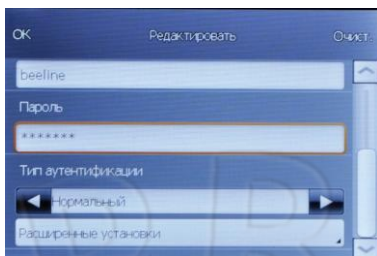
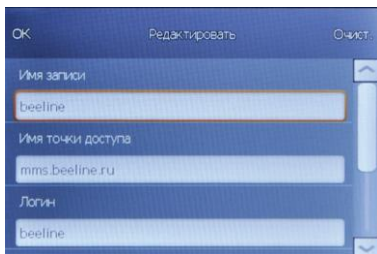

Так же заполните параметры в вкладке **Расширенные установки**

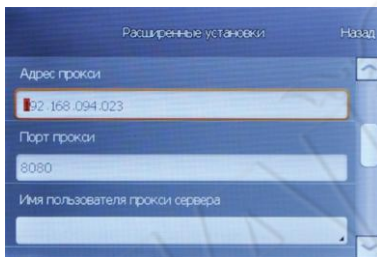
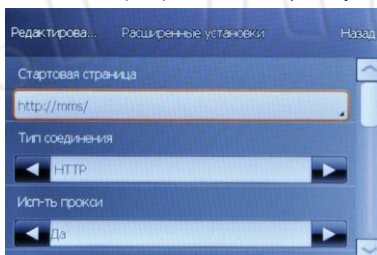

Затем необходимо выбрать настроенный аккаунт

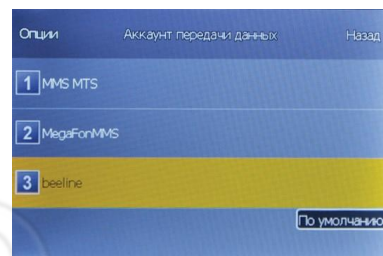
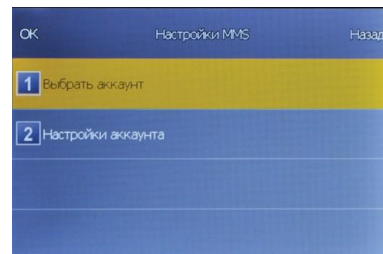

И нужно убедиться, что услуга передачи данных включена



В меню **белый список** необходимо вести номер телефона, на который будут доставляться SMS, MMS и голосовые вызовы.

Точные настройки уточняйте у Вашего оператора.  
Примеры настройки **MMS**:

Операторы	BEELINE	MEGAFON	MTS
Имя записи	beeline	MegaFonMMS	MTS
Имя точки доступа	mms.beeline.ru	mms	mms.mts.ru
Логин	beeline	mms	mts
Пароль	beeline	mms	mts
Тип аутентификации	Нормальный	Нормальный	нормальный
<b>Расширенные настройки</b>			
Стартовая страница	http://mms/	http://mmsc:	http://mmsc/
Тип соединения	HTTP	WAP	WAP
Исп-ть прокси	Да	Да	Да
Адрес прокси	192.168.094.023	010.010.010.010	192.168.192.192
Порт прокси	8080	Нормальный	Нормальный
Имя пользователя прокси сервера			
Пароль прокси сервера			
Первичный DNS	000.000.000.000	000.000.000.000	000.000.000.000
Вторичный DNS	000.000.000.000	000.000.000.000	000.000.000.000
IP адрес	000.000.000.000	000.000.000.000	000.000.000.000
Маска подсети	000.000.000.000	000.000.000.000	000.000.000.000

# Гарантийный талон

ЗАПОЛНЯЕТСЯ ФИРМОЙ-ПРОДАВЦОМ

ИЗДЕЛИЕ: \_\_\_\_\_

МОДЕЛЬ: \_\_\_\_\_

СЕРИЙНЫЙ НОМЕР: \_\_\_\_\_

ДАТА ПРОДАЖИ: \_\_\_\_\_

ФИРМА-ПРОДАВЕЦ: \_\_\_\_\_

АДРЕС ФИРМЫ-ПРОДАВЦА: \_\_\_\_\_

С условиями гарантии ознакомлен

Подпись покупателя \_\_\_\_\_

\* Гарантийный срок на товар составляет \_\_\_\_\_ с даты покупки

Печать организации